



Guía del Usuario

Una guía descargable e imprimible sobre tu Alcatel GO FLIP y sus características.

alcatel
GO FLIP™

Contenido

INICIO	1
Introducción	2
Acerca de la guía de usuario	2
Programar el teléfono	3
Partes y funciones	3
Uso de la batería	4
Inserción de la batería	4
Extracción de la batería	5
Carga de la batería	6
Tarjeta SIM	8
Tarjeta SD	9
Cómo insertar una tarjeta SD	10
Extraer una tarjeta SD	10
Encendido y apagado del teléfono	12
Activación y servicio	13
Cómo completar las pantallas de configuración	14
Operaciones básicas	15
Aspectos básicos	15
Pantalla de inicio y lista de aplicaciones	15
Menú de ajustes del teléfono	15
Capturas de pantalla	16
Aplicaciones	16
Ejecución de aplicaciones	16
Lista de aplicaciones	17
Número de teléfono	17
Modo vuelo	18
Introducir texto	19
Bloqueo/desbloqueo de pantalla	19
Actualizaciones del teléfono	20
Actualización del software del teléfono	20
Actualización de perfil	21
Actualización de PRL	22
Pantalla de Inicio del teléfono	23

Aspectos básicos de la pantalla de inicio	23
Barra de estado	23
Cambio de fondo de pantalla de la pantalla de inicio	24
HACER CONEXIONES	26
Llamadas telefónicas y buzón de voz	27
Cómo realizar y recibir llamadas	27
Llamar con el marcador del teléfono	27
Llamar a Números de Emergencia	29
Respuesta a llamadas telefónicas	29
Diseño y operaciones de la pantalla durante la llamada	31
Llamadas desde Contactos	32
Llamadas desde Registro de llamadas	33
Buzón de voz	34
Programación del buzón de voz	34
Servicios de llamada opcionales	34
Llamada en espera	34
Llamada de conferencia	35
Desvío de llamada	36
Ajustes de llamada	36
Contactos	39
Cómo añadir contactos	39
Ver contactos	41
Diseño de la pantalla de contactos	42
Editar un contacto	43
Borrar contactos	43
Cómo compartir un contacto	44
Importación de contactos	45
Respaldo de seguridad de los contactos	46
Mensajes	47
Mensajes multimedia y de texto	47
Enviar mensajes de texto	47
Enviar mensajes multimedia (MMS)	48
Guardar o reanudar mensajes en borrador	49
Notificación de nuevos mensajes	49
Administrar conversaciones de mensajes	49
Opciones de mensajes de texto y MMS	51

Correo electrónico	51
Configuración de una cuenta de correo electrónico	51
Añadir otra cuenta de correo electrónico	52
Crear y enviar correos electrónicos	52
Cómo abrir mensajes de correo electrónico	54
Eliminar una cuenta de correo electrónico	55
Gestión de la bandeja de entrada de correo electrónico	55
Internet	57
Navegador	57
Utilice el navegador	57
Conectividad	59
Wi-Fi	59
Activación de Wi-Fi y conexión a una red inalámbrica	59
Ajustes de Wi-Fi	60
Desconexión del Wi-Fi	61
Bluetooth	62
Información de Bluetooth	62
Habilitación de la función Bluetooth	62
Sincronización de dispositivos Bluetooth	63
Conexión a un dispositivo Bluetooth sincronizado	64
Envío de información por Bluetooth	65
Recepción de información por Bluetooth	67
APLICACIONES Y ENTRETENIMIENTO	68
Cámara y video	69
Descripción general de la cámara	69
Toma de fotografías y grabación de videos	70
Tomar fotos	70
Grabar videos	71
Visualización de imágenes y videos desde Galería	72
Edición de imágenes	74
Compartir fotos y videos	75
Enviar fotografías o videos por Bluetooth, por mensajes o por correo electrónico ..	76
Ajustes de la cámara	77
Cambiar entre los modos Cámara y Video	77
Configuración de las funciones de la cámara	78
Productividad	79

Calendario	79
Añadir un evento al calendario	79
Visualización de eventos del calendario	80
Sincronización de los calendarios	81
Calculadora	82
Reloj	82
Establecimiento de alarmas	83
Funciones adicionales del reloj	84
Entretenimiento y actividades	86
Reproducción de música	86
Diseño de la pantalla de música	87
CONFIGURACIONES	88
Ajustes de conexiones	89
Ajustes básicos	89
Menú de ajustes de Wi-Fi	90
Ajustes de Bluetooth	92
Datos y red móvil	93
Ajustes de personalización	95
Ajustes de sonido	95
Programación de presentación en pantalla	96
Ajustes de búsqueda	96
Ajustes de notificaciones	97
Ajustes de fecha y hora	98
Ajustes de idioma	99
Ajustes de entrada de texto	100
Ajustes de privacidad y seguridad	102
Ajustes de bloqueo de pantalla	102
Ajustes de los permisos de aplicaciones	102
Ajustes de No quiero ser rastreado	103
Ajustes de la privacidad en la navegación	104
Ajustes de almacenamiento	105
Ajustes de almacenamiento USB	105
Ajustes de almacenamiento de medios	105
Ajustes de almacenamiento de aplicaciones	106
Ajustes de dispositivos	107
Ajustes de información del dispositivo	107

Ajustes de descargas	108
Ajustes de batería	108
Ajustes de accesibilidad	109
Ajustes de las actualizaciones del sistema	110
OBTENER AYUDA	112
Para obtener asistencia	113
Solución de problemas	113
Especificaciones	113
Re-Impulsar	114
Información sobre derechos de autor	114
Gestionar la cuenta	115
ÍNDICE	116

Inicio

El siguiente conjunto de temas te mostrará tu teléfono, te ayudará a configurar el servicio, y te dará una descripción general de la pantalla del teléfono para que puedas usar las funciones básicas del teléfono.

Introducción

En los puntos siguientes se describen los aspectos básicos sobre cómo usar esta guía y su nuevo teléfono.

Acerca de la guía de usuario

Gracias por comprar su nuevo Alcatel GO FLIP. En los temas siguientes se explica cómo usar esta guía para sacar el mayor partido a su teléfono.

Antes de utilizar el teléfono

Lea a fondo la guía Empezar y el folleto Información importante que se suministran con el teléfono para asegurar un uso apropiado.

El acceso a algunos servicios puede estar limitado por las condiciones del contrato de suscripción.

Descripciones de la guía de usuario

Tenga en cuenta que la mayoría de las descripciones de esta guía se basan en la configuración de su teléfono en el momento de compra. A menos que se indique lo contrario, las instrucciones empiezan en la pantalla de inicio del teléfono, que se muestra al pulsar . Las descripciones de algunas operaciones pueden presentarse simplificadas.

Capturas de pantalla y etiquetas clave

Las capturas de pantalla y otras ilustraciones que se muestran en la guía de usuario pueden ser distintas en su teléfono. Las etiquetas clave se han simplificado en la guía de usuario a efectos de la descripción y difieren de las que se muestran en su teléfono.

Otras anotaciones

Esta guía de usuario se referirá al teléfono como “teléfono” o “dispositivo”. Se referirá a la tarjeta microSD™ o microSDHC™ como “tarjeta SD” o “tarjeta de memoria”.

Programar el teléfono

Los puntos siguientes le proporcionarán toda la información que necesita para configurar el teléfono y el servicio inalámbrico por primera vez.

Partes y funciones

En estos temas se describen las partes principales del teléfono y las funciones más importantes.



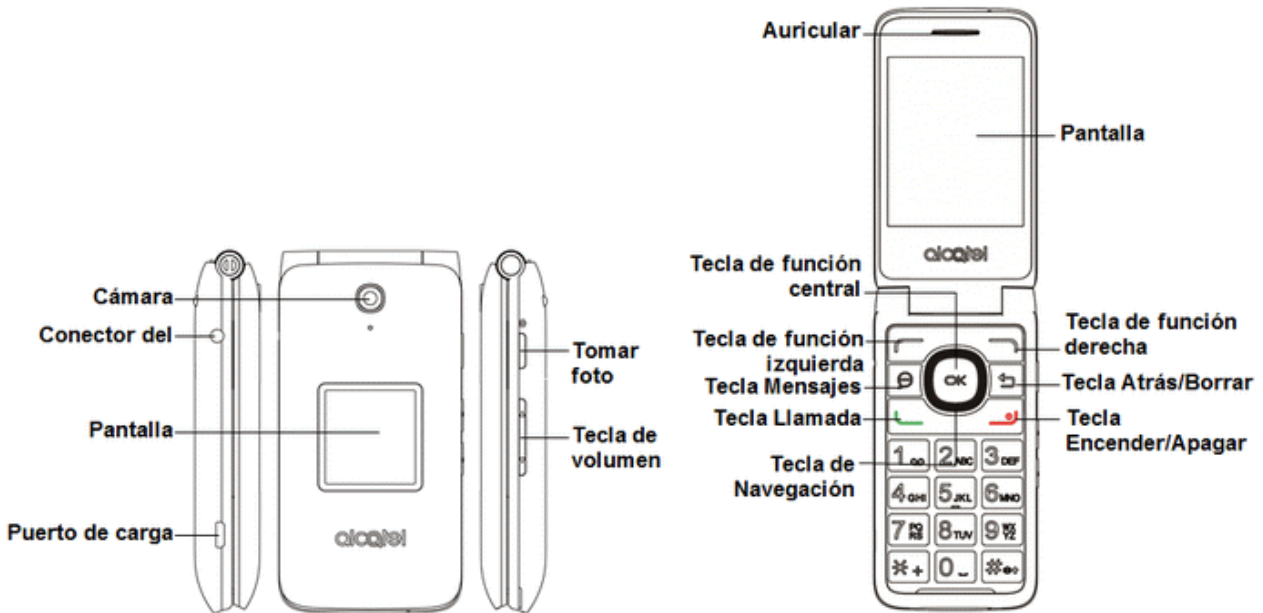

Nota: Las pantallas del teléfono y el diseño de las aplicaciones están sujetos a cambios. Esta guía de usuario tan sólo utiliza imágenes de muestra.

Diseño del teléfono

En la ilustración siguiente se ofrece una vista general de las teclas y las funciones externas principales del teléfono.



Parte	Descripción
Cámara	Realiza fotos y videos mirando a la pantalla.
Auricular	Permite oír al interlocutor y los avisos automáticos.
Pantalla principal	Muestra toda la información necesaria para operar el teléfono, como el estado de la llamada, la lista de contactos, la fecha y hora.
Pantalla secundaria	Muestra la fecha, la hora y la notificación de los mensajes o las llamadas entrantes.
Tecla de función central	Confirma una opción (pulse en el centro de la tecla).
Tecla de Navegación	Se desplaza hasta el menú de arriba, abajo, derecha o izquierda.

Parte	Descripción
Tecla Mensajes 	Abre la pantalla de mensajes desde cualquier pantalla.
Tecla Llamada 	Abre el registro de llamadas desde la pantalla inactiva.
Tecla Atrás/Borrar 	Permite volver a la pantalla anterior o cerrar un cuadro de diálogo o el menú de opciones.
Tecla Encender/Apagar 	Vuelve a la pantalla de inicio o enciende o apaga el teléfono.
Puerto de carga	Permite conectar el cargador del teléfono.
Botones de volumen	Permite ajustar el volumen del tono de llamada o el volumen multimedia, o ajustar el volumen de voz durante una llamada.
Conector del auricular de 3.5 mm	Permite conectar un auricular estéreo o un auricular opcional para mantener cómodas conversaciones con las manos libres.

ATENCIÓN: Introducir un accesorio en el conector incorrecto puede dañar el teléfono.

Uso de la batería

En los temas siguientes se explica cómo insertar y extraer la batería del teléfono.

Advertencias sobre la batería

Almacenamiento: No deje ni almacene la batería sin ninguna carga restante. Si lo hace, la información y la configuración guardadas podrían perderse o alterarse, o la batería podría volverse inutilizable. Cargue la batería una vez cada seis meses antes de almacenarla o dejarla sin usar durante un largo periodo de tiempo.

Abultamiento: Dependiendo del uso, la batería puede presentar abultamiento hacia el final de su vida útil. Esto no afecta a la seguridad.

Reemplazar la batería: La batería es un componente que con el paso del tiempo se agota. Si su duración se ve reducida considerablemente, debe reemplazarse. En ese caso, debe comprar una batería nueva.

Limpieza: Si están sucios, limpie los terminales que hay entre la batería y el teléfono con un algodón limpio y seco. Los terminales sucios pueden provocar que la conexión no sea buena, que el teléfono no se cargue, etc.

Inserción de la batería

Siga estas instrucciones para insertar la batería del teléfono de forma segura.

1. Retire la tapa de la batería.

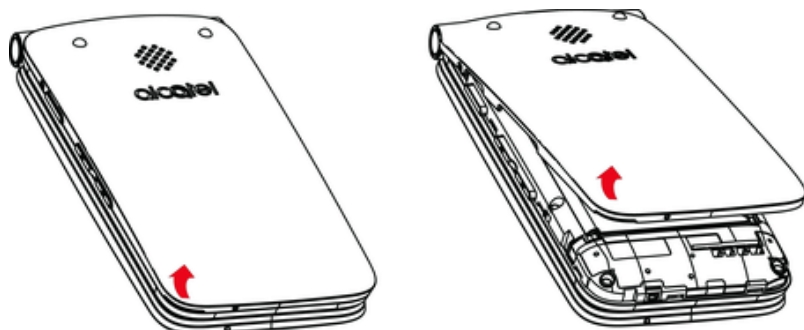

2. Inserte la batería.

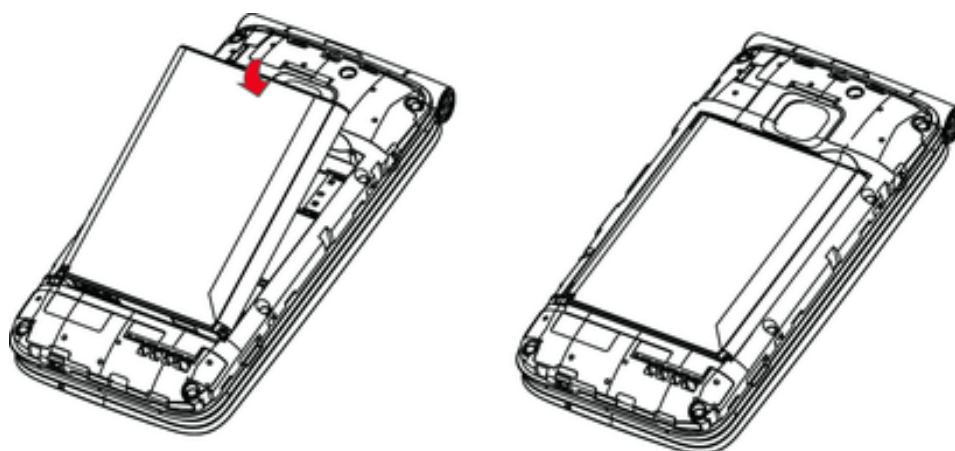

3. Coloque la tapa de la batería. Asegúrese de que todas las tapas estén bien sujetas y que no queden huecos en la cubierta del teléfono

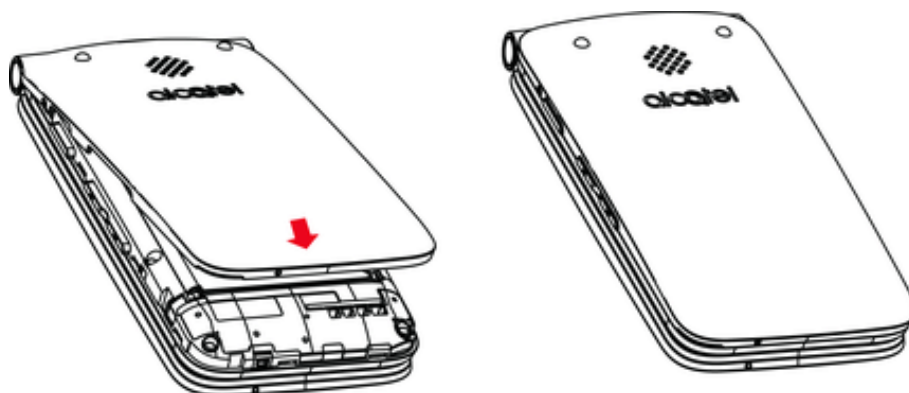

Extracción de la batería

Siga estas instrucciones para extraer la batería del teléfono. Apague siempre el teléfono antes de extraer la batería.

1. Retire la tapa de la batería. Levántela con cuidado en la dirección indicada.

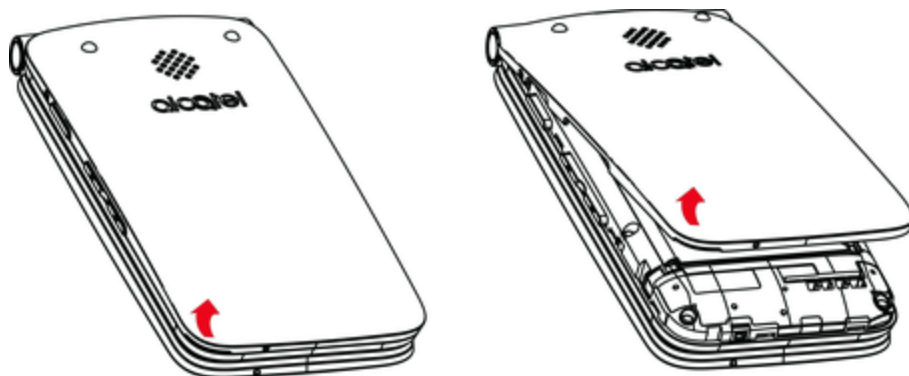

2. Extraiga la batería. Levántela suavemente tal y como se indica.

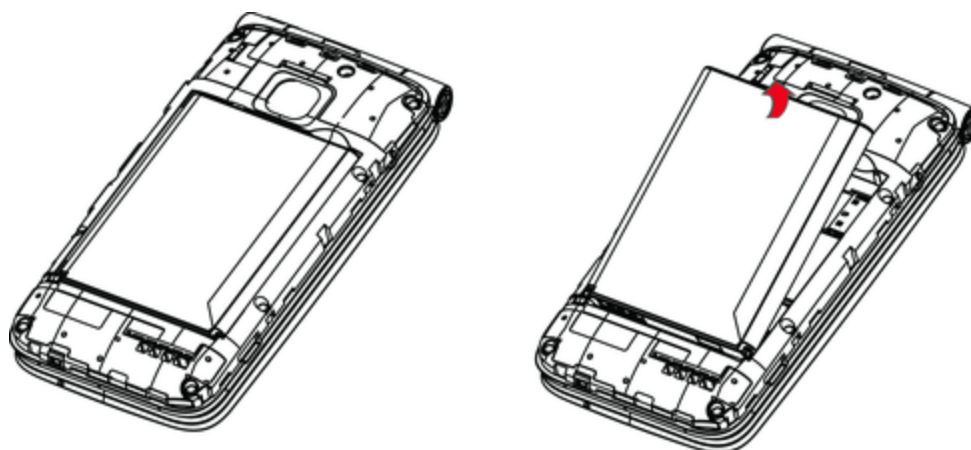

Carga de la batería

Siga las instrucciones para cargar la batería del teléfono mediante el adaptador AC incluido o por medio de una conexión USB con su computadora.

Cómo cargar utilizando el adaptador AC

1. Conecte el cargador al puerto de carga de su teléfono.



2. Conecte el adaptador AC a una toma de corriente eléctrica.
 - ❖ El indicador de luz se ilumina al iniciarse la carga. La luz se apaga cuando la batería está cargada completamente. Cargar la batería por completo puede tardar hasta tres horas.
3. Después de cargar, desconecte el teléfono del cargador.



Cómo cargar utilizando una conexión a PC

Antes de utilizar una conexión a PC para cargar el teléfono, asegúrese de que la computadora esté encendida. Dependiendo del tipo de conexión, la batería del teléfono podría no cargarse.

1. Inserte el extremo pequeño del cable USB en el puerto de carga del teléfono.
2. Inserte el extremo grande del cable USB en un puerto USB externo de su computadora.

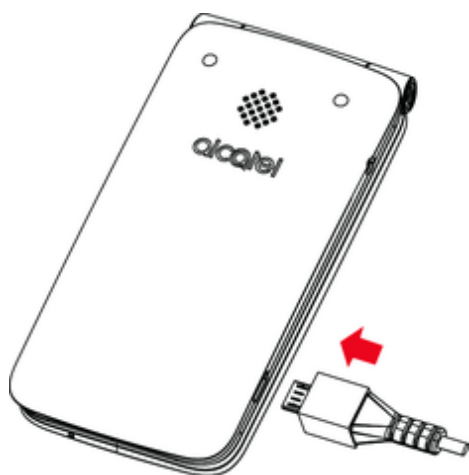

3. Después de cargar, retire el cable USB tanto del teléfono como de la computadora.

Tarjeta SIM

La tarjeta SIM es una tarjeta IC que contiene el número de teléfono y otros datos del cliente. La tarjeta SIM de su teléfono ya ha sido preinstalada y sólo se debe acceder a esta con la ayuda de un representante del servicio de atención al cliente.

Manipulación de una tarjeta SIM

Tenga en cuenta lo siguiente cuando manipule una tarjeta SIM:

- Usted se responsabiliza de cualquier daño causado al insertar la tarjeta SIM en un lector de tarjeta IC de otra marca, etc. Boost no se hace responsable en tales casos.
- Mantenga siempre el chip IC limpio.
- Límpielo con un paño seco y suave.
- No pegue etiquetas. Esto podría dañar la tarjeta SIM.
- Consulte las instrucciones que se incluyen con la tarjeta SIM para su manipulación.
- La tarjeta SIM es propiedad de Boost.
- En caso de pérdida o daños, la tarjeta SIM se puede reemplazar por otra (mediante pago).
- Cuando cancele la suscripción, devuelva la tarjeta SIM a Boost.
- Las tarjetas SIM devueltas se reciclan para ayudar al medio ambiente.
- Tenga en cuenta que las especificaciones y el rendimiento de la tarjeta SIM pueden cambiar sin previo aviso.

- Se recomienda que guarde una copia separada de la información almacenada en la tarjeta SIM. Boost no se hace responsable de los daños ocasionados por la pérdida de información almacenada.
- Siga siempre los procedimientos de emergencia para suspender el servicio si se produce pérdida o robo de su tarjeta SIM o de su teléfono (con la tarjeta SIM insertada). Para obtener más información, contacte con el servicio de atención al cliente.
- Apague siempre el teléfono antes de insertar o extraer la tarjeta SIM.

Cómo insertar una tarjeta SIM

Siga estas instrucciones para insertar una tarjeta SIM. Recuerde apagar el teléfono antes de insertar la tarjeta SIM.

Importante: La tarjeta SIM de su teléfono ya ha sido preinstalada. Estas instrucciones sirven solo de referencia.

1. Retire la tapa de la batería y la batería. (Consulte [Extracción de la batería.](#))
2. Inserte la tarjeta SIM.

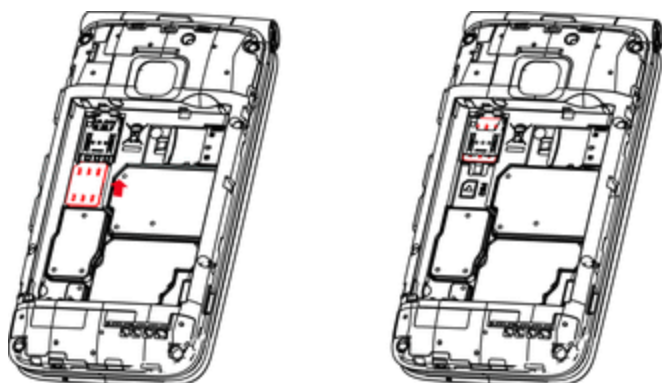

3. Inserte la batería y vuelva a colocar la tapa. (Consulte [Inserción de la batería.](#))
 - Alinee los contactos de la batería con los contactos del teléfono.
 - Asegúrese de que todas las tapas estén bien sujetas y que no queden huecos en la cubierta del teléfono.

Tarjeta SD

El teléfono es compatible con el uso de una tarjeta SD opcional (no incluida) para ampliar su capacidad de almacenamiento. Admite tarjetas de hasta 32 GB. Puede que algunas tarjetas no funcionen correctamente en el teléfono.

⚠ Advertencias sobre la tarjeta SD

Datos: La información almacenada en una tarjeta SD puede sufrir pérdidas o alteraciones accidentales como consecuencia de una tarjeta dañada. Se recomienda que guarde una copia separada de los datos importantes. Boost no se hace responsable de los daños causados por pérdidas o alteraciones de datos.

Lectura/Escritura de datos: Nunca apague el teléfono o retire la batería mientras lee o escribe datos.

Nivel de batería: Un nivel de batería bajo puede impedir la lectura/escritura de la tarjeta SD.

Manipulación de la tarjeta SD: Utilice y guarde la tarjeta SD lejos del alcance de los niños, ya que si se la tragan podría provocar asfixia.

Cómo insertar una tarjeta SD

Siga estos pasos para insertar una tarjeta SD opcional (no incluida).

Importante: Asegúrese de apagar el teléfono antes de insertar o extraer una tarjeta SD.

1. Retire la tapa de la batería y la batería. (Consulte [Extracción de la batería.](#))
2. Inserte una tarjeta SD. Inserte una tarjeta SD suavemente hasta el final sin doblarla y con los terminales hacia abajo.

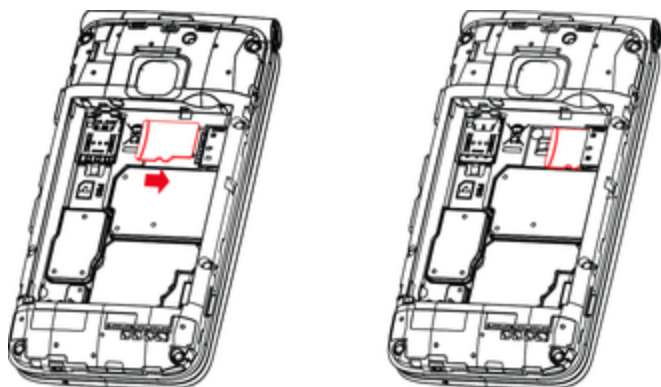

Importante: Inserte únicamente una tarjeta SD.

3. Inserte la batería y vuelva a colocar la tapa. (Consulte [Inserción de la batería.](#))
 - Alinee los contactos de la batería con los contactos del teléfono.
 - Asegúrese de que todas las tapas estén bien sujetas y que no queden huecos en la cubierta del teléfono.

Extraer una tarjeta SD

Siga estas instrucciones para extraer una tarjeta SD.

Importante: Asegúrese de apagar el teléfono antes de insertar o extraer una tarjeta SD.

1. Retire la tapa de la batería.

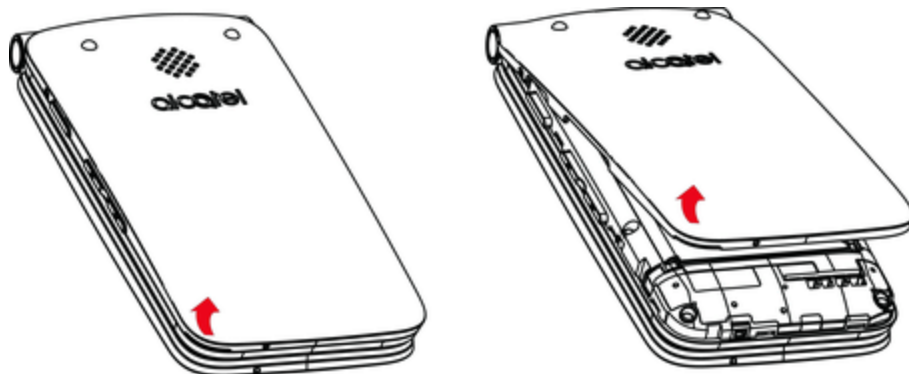

2. Extraiga la batería.

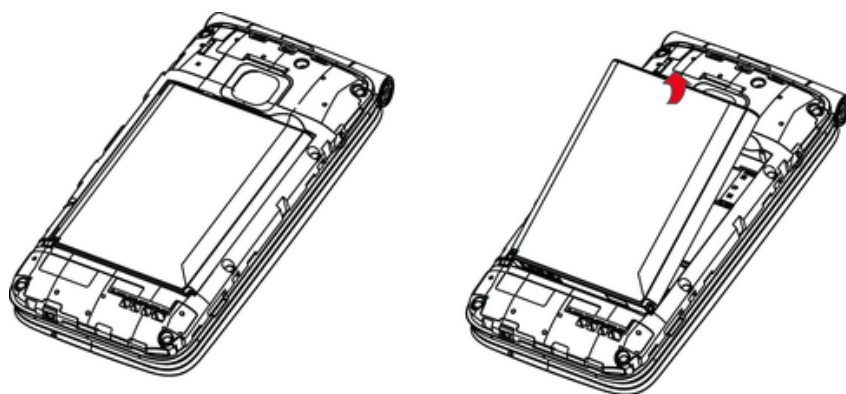

3. Presione el resorte de plástico y retire la tarjeta SD.

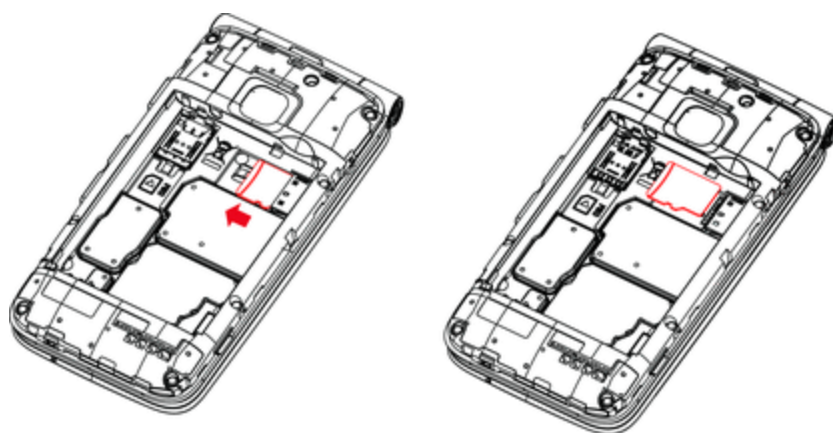

4. Inserte la batería. Alinee los contactos de la batería con los contactos del teléfono.

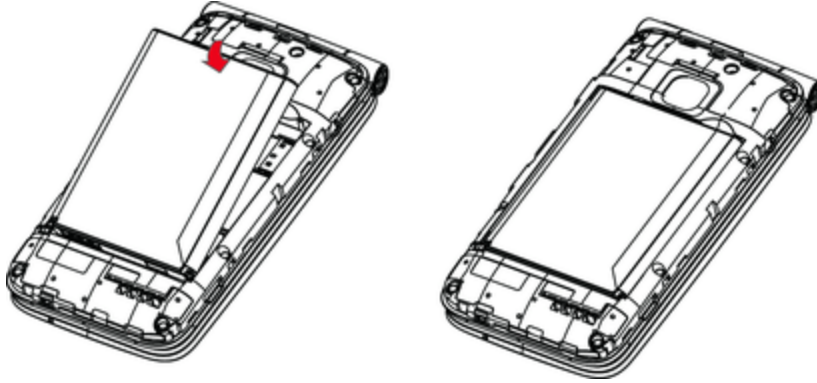

5. Coloque la tapa de la batería. Asegúrese de que todas las tapas estén bien sujetas y que no queden huecos en la cubierta del teléfono

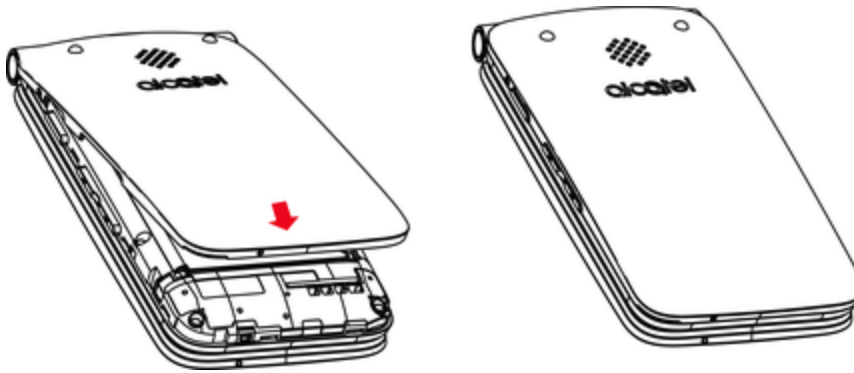

Encendido y apagado del teléfono

En las siguientes instrucciones se explica cómo encender y apagar el teléfono.

Cómo encender el teléfono

- Mantenga pulsada la tecla **Encender/Apagar** .



- ❖ El teléfono se encenderá. Dependiendo de la configuración, puede aparecer la pantalla de bloqueo.
 - Consulte [Bloqueo y desbloqueo de pantalla](#) y [Ajustes del bloqueo de pantalla](#) para obtener más información sobre el bloqueo de pantalla.
 - La primera vez que encienda el teléfono aparecerán las pantallas de puesta en servicio. Consulte [Cómo completar las pantallas de puesta en servicio](#) para más detalles.
 - Si el teléfono aún no está activado, consulte [Activación y servicio](#) para obtener más información.

Cómo apagar el teléfono

- Mantenga pulsada la tecla **Encender/Apagar** .
- ❖ El teléfono se apagará.

Nota: Pantalla permanece apagada cuando el teléfono está apagado (excepto cuando se carga la batería).

Activación y servicio

Antes de utilizar el teléfono, debe programar el servicio con Boost. Necesitará los números de serie del teléfono (MEID e ICCID). Estos números se encuentran en la caja del teléfono.

Para obtener más información sobre su cuenta de Boost, vaya a [Información y ayuda sobre la cuenta de Boost](#).

Creación de la cuenta y elección de plan

Programa la cuenta de Boost.

1. En su computadora, vaya a Boostmobile.com y haga clic en **Activar**.
2. Elija una opción de activación y haga clic en **Siguiente**. A continuación, ingrese su código postal y haga clic en **Siguiente**.
3. Cuando se le solicite, ingrese el número de serie (MEID), que se encuentra impreso en el adhesivo situado en la parte trasera del teléfono, en el compartimento de la batería. También puede encontrar dicho número en el panel inferior del paquete del teléfono.
4. Siga el resto de instrucciones para elegir el plan y seleccionar un método de pago.
5. Siga las siguientes instrucciones de activación y podrá empezar a usar el teléfono.

Activar el teléfono

Una vez que haya programado la cuenta en Boostmobile.com, tan sólo debe encender el dispositivo. El dispositivo se ha diseñado para activarse automáticamente. Si va a renovar su

dispositivo Boost, asegúrese de apagar el antiguo antes de cambiar el número de serie (MEID). Una vez que haya realizado el cambio de MEID, encienda el nuevo dispositivo y la información de programación se introducirá en el dispositivo automáticamente.



Cómo completar las pantallas de configuración

Las pantallas de configuración le ayudan a configurar ciertas funciones y preferencias de su teléfono. Cuando el teléfono se encienda, aparecerá un mensaje de bienvenida. A continuación, podrá completar el proceso configuración.

Importante: Es posible que pueda completar las pantallas de configuración antes de que se haya activado el teléfono en su cuenta.

1. En la pantalla de bienvenida, seleccione un idioma y pulse la tecla de **función derecha**  para empezar.

Siga las instrucciones en pantalla para completar cada sección. Para cada función, tendrá la opción de configurarla y pasar a la siguiente pantalla.

- **Seleccionar una red:** si se le solicita, siga las indicaciones para conectarse a una red Wi-Fi disponible. Para conectarse a redes Wi-Fi protegidas, tendrá que ingresar una contraseña. Consulte [Wi-Fi](#) para obtener más detalles.
 - **Configurar cuenta de KaiOS:** pulse la tecla **Navegación** para seleccionar **Crear una cuenta** para configurar una nueva cuenta KaiOS o en **Inicio de sesión en cuenta** y complete los pasos indicados para iniciar sesión en su cuenta actual de KaiOS. Pulse la tecla de **función derecha**  para omitir. Dependiendo de lo que haya seleccionado, pueden aparecer las siguientes opciones:
 - **Crear una cuenta:** siga las instrucciones para registrarse con una nueva cuenta de KaiOS. Aparecerán pantallas donde deberá ingresar su nombre y apellidos, crear una contraseña, incluir información de recuperación, etc.
 - **Inicio de sesión en cuenta:** ingrese la dirección y la contraseña de su cuenta KaiOS e inicie sesión en su cuenta actual de KaiOS.
 - **Información sobre KaiOS:** lea los Términos y condiciones aplicables del sistema KaiOS relativos al uso de su teléfono y pulse la tecla de **función derecha**  para aceptar las condiciones de servicio y la política de privacidad.
2. La configuración se habrá completado.
 - ❖ El teléfono ya está listo para usarse. Si se ha saltado alguna parte de la configuración, puede acceder a opciones adicionales a través de la pantalla de aplicaciones o en Ajustes.

Operaciones básicas



Los temas siguientes resumen las funciones y operaciones básicas del teléfono.

Aspectos básicos

Los temas siguientes ofrecen una vista general de las operaciones básicas del teléfono.

Pantalla de inicio y lista de aplicaciones

La mayoría de las operaciones del teléfono se originan en la pantalla de inicio o en la lista de aplicaciones.

1. Pulse la tecla **Encender/Apagar**  hasta que aparezca la pantalla de inicio.
2. Desde cualquier pantalla, pulse la tecla **Encender/Apagar**  para mostrar la pantalla de Inicio.



Para obtener más información sobre cómo utilizar la pantalla de inicio, consulte [Aspectos básicos de la pantalla de inicio](#).

Menú de ajustes del teléfono

En este menú puede personalizar los ajustes y opciones del teléfono.

- Desde la pantalla de la lista de aplicaciones, pulse **Ajustes** .



Para obtener más información, consulte [Ajustes básicos](#).

Capturas de pantalla

Utilice las teclas de inicio y Encender/Apagar para hacer capturas de pantalla.

- Mantenga pulsadas la tecla **Cámara** y la tecla **Bajar volumen** al mismo tiempo para hacer una captura de la pantalla actual.
- ❖ La captura de pantalla se guardará en el álbum Capturas de pantalla, en la galería del teléfono. Desde la pantalla de la lista de aplicaciones, pulse **Galería** .

Aplicaciones

Los temas siguientes describen cómo acceder a la lista de aplicaciones y ejecutarlas en el teléfono.

Ejecución de aplicaciones

Desde la lista de aplicaciones se puede acceder a todas las aplicaciones instaladas e iniciarlas.

1. Desde la pantalla de inicio, pulse la tecla de **función central** .















❖ Se abrirá la lista de aplicaciones.

2. Pulse la tecla **Navegación** para elegir una aplicación y, a continuación, pulse la tecla de **función central**  para abrir la aplicación correspondiente.

❖ Se abrirá la aplicación.

Lista de aplicaciones

La lista de aplicaciones se amplía para incluir cualquier aplicación que esté instalada en su teléfono. La tabla siguiente resume las aplicaciones principales preinstaladas en el teléfono.

Aplicación	Función/Servicio
 Calculadora	Realiza operaciones matemáticas básicas.
 Calendario	Utilice el calendario para crear y gestionar eventos, reuniones y citas, organizar el tiempo y recordarle eventos importantes.
 Teléfono	Realice y reciba llamadas, utilice el buzón de voz, configure y gestione contactos, y mucho más.
 Cámara/Video	Tome fotos y grabe videos y compártalos.
 Reloj	Establece alarmas, utiliza un cronómetro y establece un temporizador.
 Contactos	Gestione sus contactos desde distintos lugares.
 Radio FM	Permite escuchar estaciones de radio.
 Navegador	Permite navegar por Internet.
 Galería	Permite gestionar las fotos y los videos.
 Correo electrónico	Permite enviar, recibir y gestionar sus mensajes de correo.
 Mensajes	Permite enviar y recibir mensajes de texto instantáneos.
 Música	Le permite buscar y reproducir música.
 Ajustes	Aquí se ofrece una descripción general de los elementos que puede modificar a través de Ajustes.

Número de teléfono

Siga las instrucciones a continuación para visualizar el número de teléfono inalámbrico de su teléfono.

1. Desde la lista de aplicaciones, pulse **Ajustes**  > **Dispositivo** > **Información del dispositivo**.
2. Pulse **Número de teléfono**.

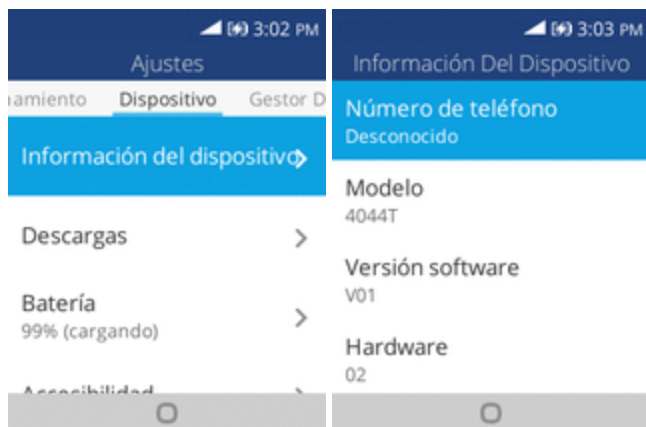

❖ Verá el número indicado en **Número de teléfono**.

Modo vuelo

El modo vuelo desactiva todas las funciones que envían o reciben señales, pero mantiene el teléfono encendido para que pueda usar aplicaciones necesiten transmitir señales o datos.

Para activar el modo vuelo:

1. Desde la lista de aplicaciones, pulse **Ajustes**  > **Red y conectividad**.
2. Pulse **Modo vuelo**.
3. Pulse la tecla **Navegación** para seleccionar **Encendido** para activar el modo vuelo.

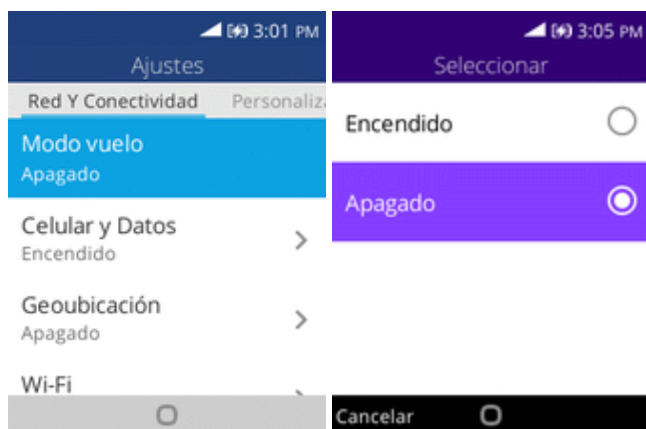

❖ Se activará el modo vuelo. En la barra de estado, aparecerá el icono de modo vuelo .

Para desactivar el modo vuelo:





1. Desde la lista de aplicaciones, pulse **Ajustes**  > **Red y conectividad**.
2. Toque **Modo vuelo**.
3. Pulse la tecla **Navegación** para seleccionar **Apagado** para desactivar el modo vuelo.
 - ❖ Se restablecerán las funciones de conexión inalámbrica del teléfono.

Introducir texto

Su teléfono dispone de un teclado Nuance XT9 para ingresar texto.

Entrada de texto

Puede ingresar texto utilizando la entrada de texto normal o predictiva.

1. Para configurar su entrada de texto deseada, seleccione **Ajustes**  > **Personalización** > **Métodos de entrada**.
2. Para la entrada de texto normal, pulse una tecla numérica (2-9) repetidamente hasta que aparezca el carácter deseado. Si la siguiente letra que desea se encuentra en la misma tecla que la actual, espere a que aparezca el cursor.
3. Pulse la tecla  para cambiar entre los modos "Abc/abc/ABC".
4. Para insertar un signo de puntuación o un carácter especial, pulse la tecla .
5. Si desea eliminar las letras o símbolos ya ingresados, pulse la tecla **Atrás/Borrar**  para eliminarlos de uno en uno.

Bloqueo/desbloqueo de pantalla

Su teléfono permite apagar/encender rápidamente la pantalla cuando abre/cierra el teléfono, aunque también puede configurar un bloqueo de pantalla para impedir que otras personas utilicen su teléfono sin su permiso.

Apagado de la pantalla cuando no esté en uso

- Para apagar rápidamente la pantalla, cierre el teléfono.

Para ahorrar energía, el teléfono apaga la pantalla automáticamente después de un tiempo determinado cuando no se está usando. Aunque la pantalla esté apagada, podrá seguir recibiendo mensajes y llamadas.

Importante: Para obtener información sobre cómo ajustar el tiempo que tarda la pantalla en apagarse, consulte [Programación de presentación en pantalla](#).

Activar o desactivar el bloqueo de pantalla

1. Desde la lista de aplicaciones, seleccione **Ajustes**  > **Privacidad y seguridad** > **Bloqueo de pantalla**.
 - ❖ Aparecerá la pantalla de bloqueo.
2. Pulse la tecla **Navegación** para seleccionar **Encendido** para activar el bloqueo de pantalla.
3. Se le pedirá que ingrese la contraseña. Consulte [Ajustes de bloqueo de pantalla](#).

Actualizaciones del teléfono

De vez en cuando, puede haber actualizaciones disponibles para su teléfono. Puede aplicar las actualizaciones a través del menú **Ajustes**  > **Dispositivo** > **Actualizaciones del sistema**.

Advertencias sobre las actualizaciones de software

Durante la actualización: el teléfono no puede utilizarse hasta que se haya completado la actualización del software. Actualizar el software del teléfono puede llevar algún tiempo.

Señal durante la actualización: actualice el teléfono donde tenga buena cobertura de señal, y no cambie de sitio durante el proceso de actualización. Asegúrese de que la batería esté lo suficientemente cargada antes de iniciar una actualización. Si la señal es débil o la carga de la batería está baja, la actualización puede fallar. Un fallo de actualización podría inhabilitar el teléfono.

Otras funciones durante la actualización: no pueden utilizarse otras funciones del teléfono durante una actualización de software.

Actualización del software del teléfono

Puede actualizar el software del teléfono mediante la función Actualizaciones del sistema.

1. Desde la lista de aplicaciones, pulse **Ajustes**  > **Dispositivo** > **Actualizar sistema**.



2. Pulse **Actualizaciones del sistema**.

- ❖ Se le puede pedir que reinicie el teléfono para completar la actualización de software.

Cómo consultar el software actual del teléfono

1. Desde la lista de aplicaciones, pulse **Ajustes**  > **Dispositivo** > **Información del dispositivo**.
2. Encuentre el campo de sólo lectura Versión de software.



Actualización de perfil

Esta opción le permite actualizar automáticamente la información en línea de su perfil de usuario. Si elige cambiar su nombre de usuario y establece uno nuevo en línea, también deberá actualizar el nombre de usuario en su teléfono.

1. Desde la lista de aplicaciones, pulse **Ajustes**  > **Dispositivo** > **Actualizar sistema** > **Actualizar perfil**.



2. Siga las instrucciones que aparecen en la pantalla.

- ❖ El teléfono descargará e instalará la actualización del perfil y le mostrará una confirmación cuando se haya completado.

Importante: Si sus servicios de datos o la sincronización de cuentas falla alguna vez de forma inesperada, utilice esta función para reconectar con la red.

Actualización de PRL

Esta opción le permite descargar y actualizar la PRL (lista de preferencia de roaming) automáticamente.

1. Desde la lista de aplicaciones, pulse **Ajustes**  > **Dispositivo** > **Actualizar sistema** > **Actualizar PRL**.



2. Siga las instrucciones que aparecen en la pantalla.
 - ❖ El teléfono descargará e instalará la actualización de PRL y le mostrará una confirmación cuando se haya completado.

Pantalla de Inicio del teléfono

En los siguientes apartados se describe cómo utilizar la pantalla de inicio de su teléfono y cómo funciona la barra de estado.

Aspectos básicos de la pantalla de inicio

La pantalla de inicio es el punto de partida de las aplicaciones, funciones y menús del teléfono.

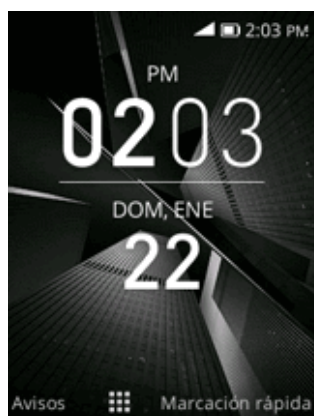

Barra de estado/área de estado

Elemento	Descripción
Barra de estado	La barra de estado muestra iconos que le informan sobre el estado del teléfono (en el lado derecho) y las notificaciones (en el lado izquierdo).
Área de notificaciones	El área de notificaciones de la barra de estado (a la izquierda) muestra notificaciones de mensajes entrantes, llamadas perdidas, actualizaciones de aplicaciones, etc. Deslice hacia abajo la barra de estado para mostrar el panel de notificaciones.
Área de estado	El área de estado de la barra de estado (a la derecha) muestra información sobre el estado del teléfono y los servicios, como los niveles de cobertura, estado de la batería, conectividad de Wi-Fi y datos, timbre y hora.

Consejo: Pulse la tecla **Encender/Apagar**  para volver a la pantalla de inicio principal.

Barra de estado

La barra de estado situada en la parte superior de la pantalla de inicio ofrece, a la derecha, información sobre el estado de los servicios y el teléfono y, a la izquierda, alertas de notificación.



Barra de estado/área de estado

Iconos de estado principales

Icono	Estado
	Bluetooth® activo
	Wi-Fi® activado
	Vibrar
	Red (señal completa)
	Red (roaming)
	Servicio de datos LTE 4G
	Servicio de datos 3G
	Modo vuelo
	Alarma configurada
	Batería (cargando)
	Batería (carga completa)

Iconos de notificación

Icono	Notificación
	Notificaciones numéricas generales (llamada perdida, nuevo correo, nuevo mensaje, etc.)

Cambio de fondo de pantalla de la pantalla de inicio

Seleccione y asigne un fondo de pantalla del teléfono.

1. Desde la lista de aplicaciones, pulse **Ajustes**  > **Personalización** > **Pantalla** > **Fondo**.



2. Pulse **Fondo de pantalla** y pulse la tecla **Navegación** para seleccionar alguno en **Galería**, **Fondo de pantalla** o **Cámara**.
3. Seleccione un fondo de pantalla y pulse la tecla de **función derecha**  para establecerlo como fondo de pantalla.
 - ❖ Se establecerá el fondo de pantalla.

Hacer conexiones

El siguiente conjunto de tópicos cubrirán la capacidad de tu teléfono de ayudarte a hacer conexiones, desde llamadas telefónicas y mantener contactos, hasta mensajes de texto, correo electrónico, internet y servicios internacionales.

Llamadas telefónicas y buzón de voz

En los puntos siguientes se resumen el uso de la aplicación teléfono del dispositivo para realizar y recibir llamadas, usar el buzón de voz, etc.

Cómo realizar y recibir llamadas

Los puntos siguientes describen cómo realizar llamadas directamente, cómo contestar llamadas entrantes y cómo utilizar las opciones en llamada.

Ajuste del volumen de llamada

- **Para ajustar el volumen de llamada:** Pulse la tecla de **volumen** para subir o bajar el volumen durante una llamada.

Solución de problemas

Pregunta: Dificultades durante la llamada.

Respuesta 1: Es posible que la llamada no se pueda efectuar correctamente en un lugar ruidoso.

Respuesta 2: Cuando llame utilizando la bocina, compruebe el volumen de llamada. Subir el volumen de llamada puede dificultar la comunicación.

Pregunta: El sonido se interrumpe momentáneamente durante la llamada.

Respuesta: ¿Está cambiando de sitio mientras llama? El sonido se interrumpe cuando la señal es débil y el teléfono se conecta a una zona distinta.

Advertencias sobre la llamada de emergencia

Las llamadas de emergencia están restringidas en el modo vuelo.

Llamar con el marcador del teléfono

La forma más “tradicional” de realizar una llamada es utilizar el teclado del teléfono.

1. Desde la lista de aplicaciones, pulse **Teléfono**  para mostrar la pantalla del teléfono.
 - ❖ Se abrirá la aplicación Teléfono.

2. Toque las teclas numéricas del teclado para ingresar el número de teléfono.



- Mientras ingresa los dígitos, Smart Dial busca contactos que coincidan. Si ves el número que quieres marcar, pulsa la tecla **Navegación** para seleccionarlo y realizar la llamada de inmediato sin necesidad de marcar el resto del número.
3. Pulse la tecla **Navegación** para seleccionar **Llamada** y llamar al número.
 - ❖ El teléfono marcará el número. La llamada empieza cuando el interlocutor contesta.
 4. Para finalizar la llamada, pulse la tecla **Encender/Apagar** .

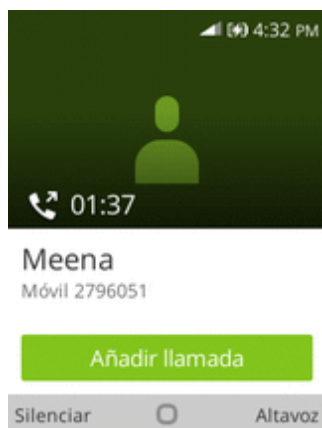

- ❖ Se finalizará la llamada.

Solución de problemas

Pregunta: No se establece la conexión de llamada.



Respuesta 1: ¿Marcó el número usando el código de área? Si no es así, intente marcar usando el número completo de 10 dígitos, incluyendo el código de área.

Respuesta 2: ¿se encuentra en una zona con poca cobertura inalámbrica? Intente volver a llamar desde otra zona.



Llamar a Números de Emergencia

Puede realizar llamadas al 9-1-1 aunque esté bloqueada la pantalla del teléfono o esté restringida la cuenta.

Para llamar al número de emergencia 9-1-1 cuando la pantalla del teléfono esté bloqueada con un bloqueo de pantalla:

1. Desde la pantalla de bloqueo, pulse la tecla de **función izquierda**  para acceder al modo **Llamada de emergencia**.
2. Pulse la tecla de **función central**  para realizar la llamada.
 - ❖ Siempre y cuando se encuentre en una zona con cobertura inalámbrica, se realizará la llamada de emergencia.

Para llamar al número de emergencia 9-1-1 en condiciones normales o cuando su cuenta esté restringida:

1. Desbloquee la pantalla. Para más información, consulte [Bloqueo/desbloqueo la pantalla](#).
2. Desde la lista de aplicaciones, pulse **Teléfono**  para mostrar la pantalla del teléfono.
3. Pulse **9 1 1** .
- ❖ Siempre y cuando se encuentre en una zona con cobertura inalámbrica, se realizará la llamada de emergencia.

Información mejorada 9-1-1 (E 9-1-1)

Este teléfono incorpora un chip de sistema de posicionamiento global (GPS, por sus siglas en inglés) necesario para utilizar los servicios de localización de emergencia E 9-1-1 donde estén disponibles.

Al realizar una llamada de emergencia al 9-1-1, la función GPS del teléfono busca información para calcular su ubicación aproximada. En función de diversas variables, entre las que se incluyen la disponibilidad y el acceso a las señales de satélite, pueden ser necesarios hasta 30 segundos o más para determinar y notificar su ubicación aproximada.

Importante: Cuando realice una llamada de emergencia, informe siempre de su ubicación al operario del servicio 9-1-1. Es posible que algunos receptores de llamadas designados para emergencias, conocidos como Puntos de respuesta para seguridad pública (PSAP, por sus siglas en inglés), no estén equipados para recibir información de ubicación GPS desde su teléfono.



Respuesta a llamadas telefónicas

La siguiente información le permite conocer cómo responder a llamadas entrantes, cómo silenciar el timbre de estas o cómo rechazarlas, entre otras cosas.

Cuando reciba llamadas telefónicas de sus contactos, aparecerá el nombre del emisor en la pantalla secundaria. Cuando reciba llamadas telefónicas de alguien que no tenga en Contactos, aparecerá el número de teléfono en la pantalla Llamada entrante.

Importante: Si el teléfono está apagado, todas las llamadas irán automáticamente al buzón de VOZ.

Responder a una llamada entrante

1. Cuando reciba una llamada, pulse la tecla de **función izquierda**  o la tecla **Llamada**  hacia la derecha para contestar.

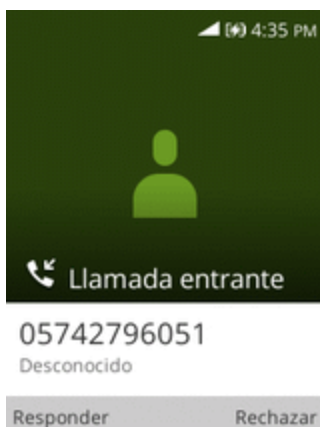

❖ Si responde, empezará la llamada.

2. Para finalizar la llamada, pulse la tecla **Encender/Apagar** .

❖ Se finalizará la llamada.

Silenciar el sonido de llamada

Para silenciar el timbre sin rechazar la llamada, puede pulsar la tecla **Bajar volumen**.

Rechazar llamadas entrantes

- Cuando reciba una llamada, pulse la tecla de **función derecha**  o tecla **Encender/Apagar**  para rechazarla.

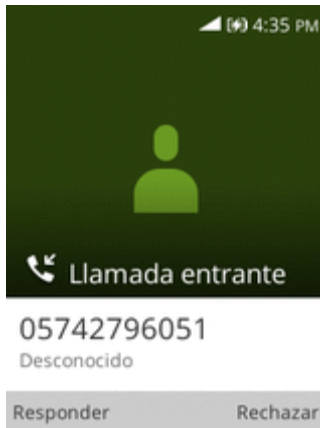



- ❖ El tono de llamada o la vibración pararán y la llamada pasará directamente al buzón de voz.

Diseño y operaciones de la pantalla durante la llamada

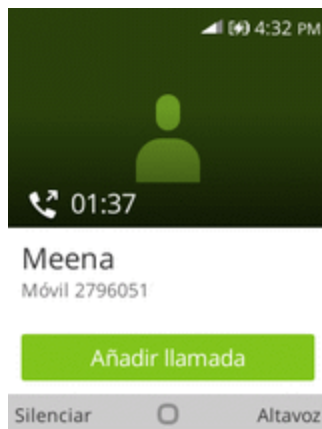

Cuando reciba una llamada, verá diversas opciones en pantalla.

Diseño de la pantalla en llamada





- **Altavoz:** Enrute el sonido del teléfono a través de la bocina (activada) o a través del auricular (desactivado).
 - Pulse la tecla de **función derecha**  para activar el **Altavoz** y dirigir el audio del teléfono a través del altavoz. (Puede ajustar el volumen de la bocina con los botones del **volumen**).
 - Pulse la tecla de **función derecha**  de nuevo para desactivar el **Altavoz** y volver a usar el auricular del teléfono.

Aviso: Puesto que el volumen es más alto, no se coloque el teléfono cerca de la oreja cuando utilice la bocina.

- **Silencio:** Silencia el micrófono durante una llamada activa.
 - Pulse la tecla de **función izquierda**  para silenciar el micrófono.
 - Pulse la tecla de **función izquierda**  para activar el sonido del micrófono.

Importante: Si está activado el silencio, el modo bocina se desactivará.

- **Añadir llamada:** Pulse la tecla de **función central**  para iniciar una conferencia (llamada a tres).
- **Finalizar llamada:** Pulse la tecla **Encender/Apagar**  para finalizar la llamada en curso.

Llamadas desde Contactos

Puede realizar llamadas telefónicas directamente desde las entradas de la lista de contactos.

1. Desde la lista de aplicaciones, pulse **Contactos**  para que se abra la aplicación de contactos.
2. Toque **Contactos** para abrir la lista de contactos.

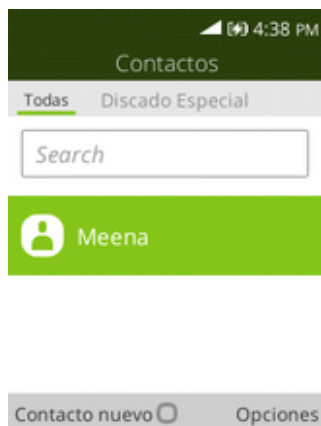

- ❖ Aparecerá la lista de contactos.

3. Pulse la tecla **Navegación** para seleccionar un contacto.
4. Pulse la tecla de **función central**  para llamar al número.

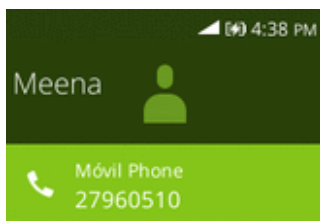

5. Para finalizar la llamada, pulse tecla **Encender/Apagar** .
- ❖ Se finalizará la llamada.



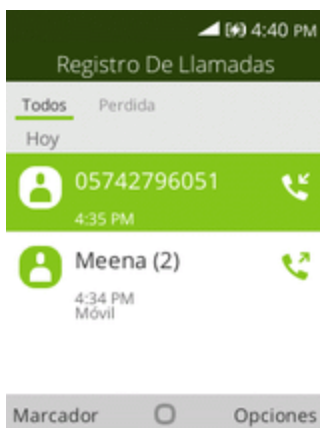

Llamadas desde Registro de Llamadas

La lista de registros de llamadas le permite realizar llamadas con rapidez a números recientes de llamadas entrantes, salientes o perdidas.

1. Desde la lista de aplicaciones, pulse la tecla **Llamada**  para abrir la lista del registro de llamadas.



- ❖ Aparecerá la lista de registros de llamadas.



2. Seleccione una entrada y pulse la tecla de **función derecha**  para mostrar los datos de **Opciones**.
3. Seleccione una entrada y pulse la tecla de **función central**  o la tecla **Llamada**  para realizar una llamada.
 - ❖ El teléfono marcará el número. La llamada empieza cuando el interlocutor contesta.
4. Para finalizar la llamada, pulse tecla **Encender/Apagar** .
 - ❖ Se finalizará la llamada.

Buzón de voz

En los puntos siguientes se describe cómo configurar y utilizar la función de buzón de voz de su teléfono.

Programación del buzón de voz

Siga las instrucciones que se brinda a continuación para configurar el buzón de voz su teléfono. Debe programar el buzón de voz y el saludo personal tan pronto como se active el teléfono. Utilice siempre una contraseña para protegerlo frente al acceso no autorizado. El teléfono transfiere automáticamente todas las llamadas no respondidas al buzón de voz, aunque esté usando el teléfono o esté apagado.

1. Desde la lista de aplicaciones, pulse **Teléfono** .
2. Mantenga pulsado  para marcar el número del buzón de voz.
3. Siga las indicaciones del sistema para:
 - Cree su contraseña.
 - Grabar el aviso de nombre.
 - Grabar el saludo.

Importante: Contraseña del buzón de voz: se recomienda encarecidamente crear una contraseña al configurar los mensajes de voz para protegerlos frente al acceso no autorizado. Sin contraseña, cualquier persona que tenga acceso al teléfono podrá escuchar los mensajes del buzón de voz.

Servicios de llamada opcionales

En los puntos siguientes se resumen servicios adicionales relacionados con la voz que se encuentran disponibles en el teléfono, incluidos los servicios de llamada, entre otros.

Llamada en espera

Durante una llamada, la pantalla del teléfono le informa que se está recibiendo otra llamada y muestra el número de teléfono del emisor (si está disponible).

Para responder a otra llamada entrante durante una llamada:

- Pulse la tecla Navegación para seleccionar **Responder** y responder la llamada o **Rechazar** para ignorar la llamada entrante. De este modo se pone al primer emisor en espera y se responde a la segunda llamada.

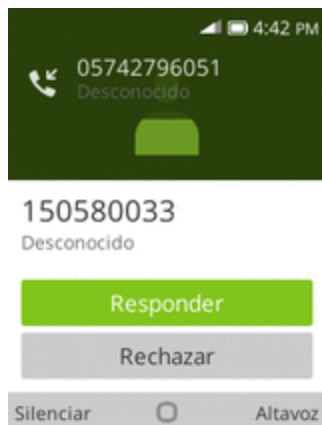

Llamada de conferencia

Con la llamada de conferencia, también denominada llamada a tres, puede hablar con dos personas a la vez. Cuando utilice esta función, se aplicarán las tarifas de tiempo de emisión normales en cada una de las llamadas.

1. En la pantalla Teléfono, ingrese un número y pulse la tecla **Llamada** (o realice una llamada desde el registro de llamadas o desde contactos).
2. Una vez establecida la conexión, marque el segundo número.

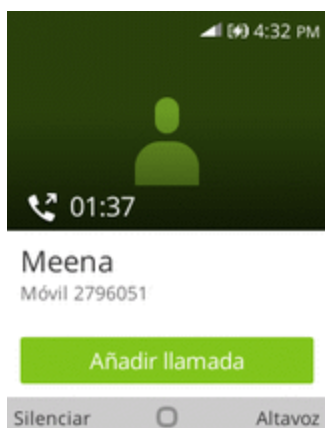

- ❖ De este modo se pone al primer emisor en espera y se marca el segundo número.
3. Cuando haya establecido la conexión con el segundo interlocutor, pulse **Conferencia**. La llamada de conferencia está ahora en curso.

Importante: Si una de las personas a las que llamó cuelga durante la llamada, tanto usted como el interlocutor que queda permanecen conectados. Si usted inició la llamada y es el primero en colgar, todos los interlocutores se desconectarán.

Desvío de llamada

El desvío de llamada le permite desviar todas las llamadas entrantes a otro número de teléfono, incluso cuando el teléfono está apagado. Puede seguir realizando llamadas desde el teléfono cuando el desvío de llamada esté activado.

Importante: Las llamadas desviadas se cobran a un precio más alto.

Para activar el desvío de llamadas:

1. Desde la lista de aplicaciones, pulse **Ajustes**  > **Red y conectividad** > **Ajustes de llamada** > **Reenviando llamada**.

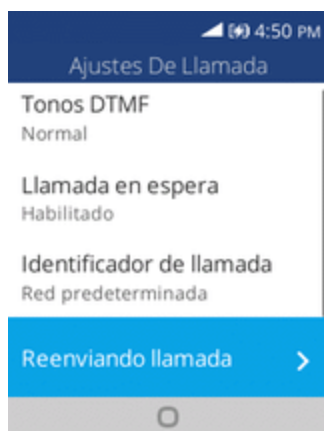

❖ Aparecerá el menú de desvío de llamadas.

2. Configure sus opciones.

❖ Se establecerán sus opciones de ajustes de llamada.

Ajustes de llamada

El menú de ajustes de llamada del teléfono le permite configurar las opciones de buzón de voz y otros ajustes de la aplicación teléfono.

Uso del menú de ajustes de llamada

1. Desde la lista de aplicaciones, pulse **Ajustes**  > **Red y conectividad** > **Ajustes de llamada**.

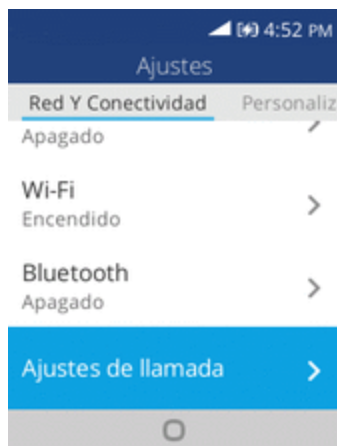

❖ Aparecerá el menú de ajustes de llamada.

2. Configure sus opciones.

- Seleccione un elemento del menú para ver sus opciones.
- Seleccione sus opciones y siga las indicaciones para establecerlas.

❖ Se establecerán sus opciones de ajustes de llamada.

Modo TTY

El modo TTY (teletipo, también conocido como TDD o teléfono de texto) es un dispositivo de telecomunicaciones que permite a las personas con discapacidades auditivas o de habla comunicarse a través del teléfono.

Su teléfono es compatible con dispositivos TTY. Consulte al fabricante de su dispositivo TTY para asegurarse de que es compatible con la transmisión inalámbrica. El teléfono y el dispositivo TTY se conectarán por medio de un cable específico que se conecta al orificio del auricular del teléfono. Si no se le proporcionó este cable junto con el dispositivo TTY, contacte con el fabricante de su dispositivo TTY para comprar el cable conector.

Para activar o desactivar el modo TTY, haga lo siguiente:

1. Desde la lista de aplicaciones, pulse **Ajustes**  > **Dispositivo** > **Accesibilidad** > **TTY**.

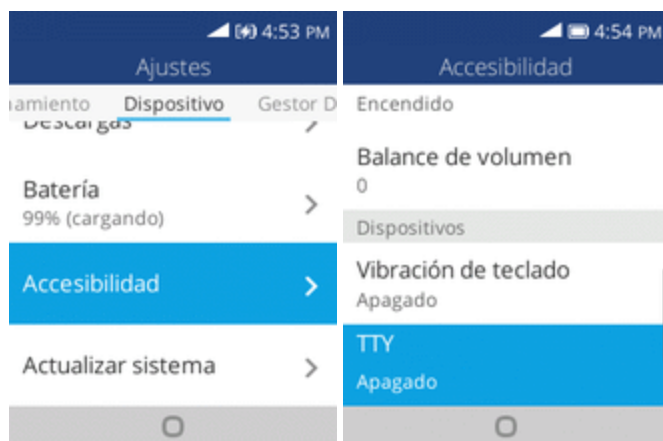

2. Seleccione **Completo**, **HCO** o **VCO** para activar el modo TTY.

– 0 –

Toque **Apagado** para desactivar el modo TTY.

❖ Se establecerá el modo TTY del teléfono.

Importante: Cuando está habilitado, el modo TTY puede afectar a la calidad del sonido de dispositivos no TTY conectados al auricular.

Aviso: Llamadas de emergencia 9-1-1

Se recomienda que los usuarios de TTY realicen llamadas de emergencia por otros medios, incluyendo el servicio de retransmisión de telecomunicaciones (TRS), la línea analógica y el teléfono fijo. Las llamadas TTY inalámbricas al 9-1-1 pueden resultar dañadas al ser recibidas por puntos de respuesta de seguridad pública (PSAP), lo que volvería ininteligibles algunas comunicaciones. Este problema parece estar relacionado con los equipos TTY o con el software que usan los PSAP. La FCC ya ha sido informada de esta cuestión, y la industria inalámbrica y la comunidad de PSAP están trabajando para resolverlo.

Contactos

La aplicación Contactos permite almacenar y gestionar contactos desde varias fuentes, incluidos contactos que se ingresan y guardan directamente en el teléfono.

⚠ Advertencias sobre Contactos

La información guardada en Contactos puede perderse o alterarse si la batería se retira durante un largo periodo de tiempo o se deja sin cargar. Un accidente o un funcionamiento incorrecto también podrían causar pérdidas o alteraciones de información. Se recomienda que guarde una copia separada de los contactos y otra información importante. Boost no se hace responsable de los daños causados por contactos perdidos o alterados.

Cómo añadir contactos

Puede añadir contactos desde la aplicación Teléfono. Puede añadir contactos e ingresar datos como el nombre, los números de teléfono, las direcciones de correo electrónico, las direcciones de correo y mucho más.

1. Desde la lista de aplicaciones, pulse **Contactos** .

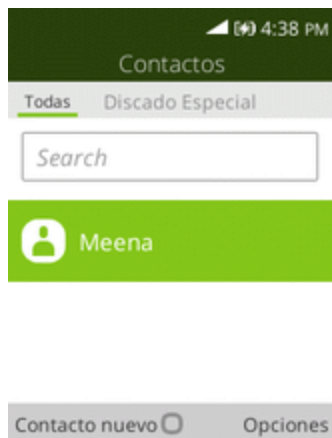



- ❖ Se mostrará la lista de Contactos.

2. Pulse la tecla de **función izquierda**  para añadir un contacto.



❖ Aparecerá la pantalla Nuevo contacto.

3. Use el teclado para ingresar tanta información como desee.
 - Nombre
 - Apellido
 - Empresa
 - Teléfono móvil
 - Correo personal
 - [Tono de llamada]: pulse la tecla de **función derecha**  para cambiar o eliminar un tono de llamada para un contacto determinado.
 - [Añadir imagen]: pulse el icono Añadir imagen para asignar una imagen al contacto.
 - [Añadir teléfono]: púselo para añadir más números de teléfono al contacto.
 - [Añadir correo]: púselo para añadir más direcciones de correo al contacto.
 - [Añadir dirección]: púselo para añadir más direcciones al contacto.
 - [Añadir fecha]: púselo para añadir un cumpleaños o aniversario al contacto.
 - [Añadir tono de llamada]: púselo para añadir un tono de llamada al contacto.
 - [Añadir nota]: púselo para añadir una nota al contacto.
4. Cuando haya terminado de añadir información, pulse la tecla de **función izquierda** .



❖ Se añadirá el contacto.

Cómo guardar un número de teléfono

Puede guardar un número de teléfono en los contactos directamente desde el teclado del teléfono.

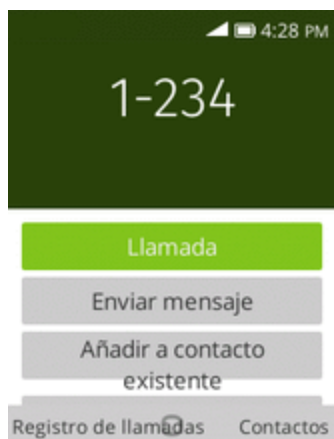
1. Desde la lista de aplicaciones, pulse **Teléfono** .
2. Ingrese un número de teléfono y seleccione **Crear nuevo Contacto**.



3. Para añadir el número a un contacto existente, seleccione **Añadir a contacto existente**. Para añadir un nuevo contacto, seleccione **Crear nuevo contacto**.
 - En el caso de un contacto existente, seleccione el nombre del contacto y pulse la tecla de **función central**  para seleccionar un tipo de número para el nuevo número.
 - En el caso de un contacto nuevo, ingrese el nombre y la información adicional.
4. Pulse la tecla de **función izquierda**  para guardarlo.
 - ❖ Se añadirá el contacto.

Ver contactos

Si abre una entrada de la lista de contactos podrá ver los detalles del contacto.

1. Desde la lista de aplicaciones, pulse **Contactos** .

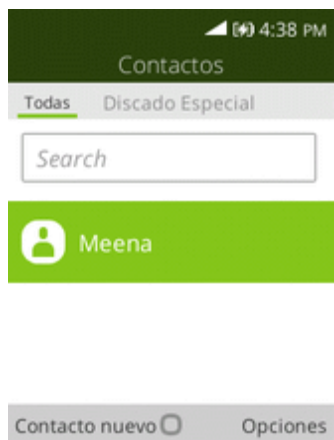

❖ Se mostrará la lista de Contactos.

2. Toque un contacto para ver sus detalles.

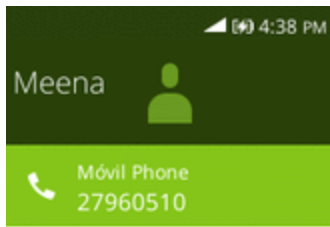

❖ Aparecerá la vista detallada del contacto.

Diseño de la pantalla de contactos

En la ilustración siguiente se muestra el diseño de la aplicación Contactos y se describen sus funciones.



Elemento	Descripción
Pestaña Todos los contactos	Muestra todos los contactos.
Pestaña Marcación rápida	Muestra los contactos de marcación rápida.
Contacto	Seleccione esta opción para ver los detalles del contacto.

Elemento	Descripción
Imagen del contacto	Muestra una imagen en miniatura de la entrada del contacto.
Buscar	Busque contactos.

Editar un contacto

Una vez añadido un contacto, editar cualquier dato introducido, asignar una imagen de identificación, personalizar con un tono de llamada único, etc.



- Desde la lista de aplicaciones, pulse **Contactos** .

❖ Se mostrará la lista de Contactos.

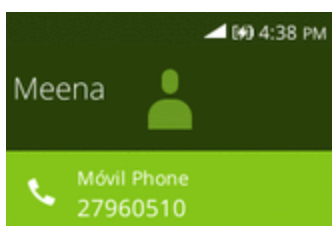
- Toque un contacto para ver sus detalles.



❖ Aparecerá la vista detallada del contacto.

- Pulse la tecla de **función derecha**  **Editar**.
- Toque sobre cualquier campo que quiera modificar o añadir. Consulte [Cómo añadir contactos](#).
- Añada o edite la información y, a continuación, pulse la tecla de **función izquierda**  para guardar.

❖ Los cambios se guardarán en la entrada del contacto.

Borrar contactos

Puede eliminar contactos desde la página de detalles de los contactos.

- Desde la lista de aplicaciones, pulse **Contactos** .

❖ Se mostrará la lista de Contactos.

2. Toque un contacto para ver sus detalles.

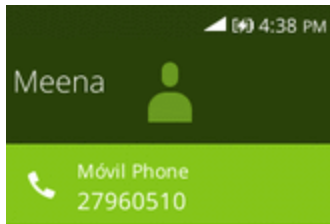

- ❖ Aparecerá la vista detallada del contacto.

3. Pulse la tecla de **función derecha**  > **Eliminar**.
4. Pulse **Eliminar**.

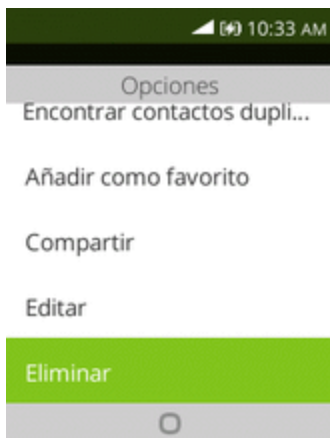

- ❖ Se eliminará el contacto.

Cómo compartir un contacto

Puede compartir contactos rápidamente por Bluetooth, Gmail o mensajes de texto.

1. Desde la lista de aplicaciones, pulse **Contactos** .

 - ❖ Se mostrará la lista de Contactos.

2. Pulse un contacto para mostrarlo y, a continuación, pulse la tecla de **función derecha**  > **Compartir**.
3. En el menú **Compartir con**, seleccione un método:

- **Correo electrónico** para enviar la información adjunta a un correo electrónico. Añada el destinatario, un asunto y el mensaje y, a continuación, pulse **Enviar**. Consulte [Crear y enviar correos electrónicos](#) para más detalles.
 - **Mensajes** para enviar la información en un mensaje de texto. Seleccione un contacto o ingrese un número de teléfono inalámbrico, ingrese información adicional y, a continuación, pulse **Enviar**. Para obtener más información sobre los mensajes de texto, consulte [Enviar mensajes multimedia \(MMS\)](#).
 - **Bluetooth** para enviar la información a través de Bluetooth. Consulte [Bluetooth](#) para obtener información sobre sincronización y envío a través de Bluetooth.
4. Complete los pasos necesarios que se le indiquen para el método seleccionado.
- ❖ El contacto seleccionado se habrá compartido.



Importación de contactos

El teléfono cuenta con un par de opciones para importar contactos desde tarjetas de memoria SD instaladas o desde dispositivos externos a través de USB.

Antes de importar contactos desde una tarjeta SD

Para poder importar los contactos, necesitará tener una tarjeta SD instalada con información de contactos respaldada previamente en el teléfono. Consulte [Tarjeta SD](#) para obtener información sobre tarjetas SD.

Cómo importar contactos desde una tarjeta SD o un almacenamiento USB

1. Desde la lista de aplicaciones, pulse **Contactos** .
 - ❖ Se mostrará la lista de Contactos.
2. Pulse la tecla de **función derecha**  > **Ajustes** > **Importar contactos/Exportar contactos**.

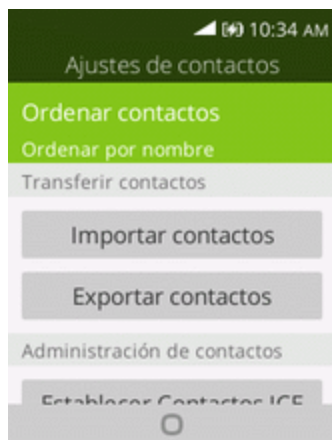

- ❖ Aparecerá el menú de importar contactos/exportar contactos.
3. Pulse **Importar contactos** o **Exportar contactos**.
 4. Siga las instrucciones en pantalla para completar la importación.
- ❖ Los contactos se habrán importado y almacenado en la cuenta seleccionada.

Respaldo de seguridad de los contactos

Si guarda los contactos en una cuenta que no los respalda automáticamente a través de la Nube, puede respaldar los contactos manualmente desde una tarjeta SD para volver a importarlos si fuera necesario.

Antes de respaldar los contactos a una tarjeta SD

Para poder hacer un respaldo de seguridad de los contactos, necesitará tener una tarjeta SD instalada con información de contactos respaldada previamente en el teléfono. Consulte [Tarjeta SD](#) para obtener información sobre tarjetas SD.

Respaldo de seguridad de los contactos a la tarjeta SD

1. Desde la lista de aplicaciones, pulse **Contactos** .

 - ❖ Se mostrará la lista de Contactos.

2. Pulse la tecla de **función derecha**  > **Ajustes** > **Importar contactos/Exportar contactos**.

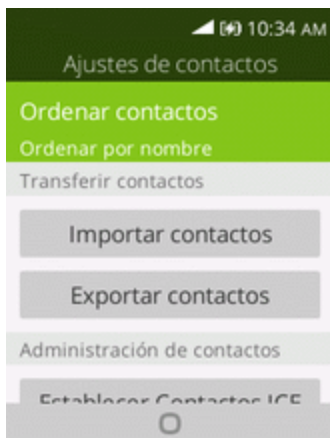

- ❖ Aparecerá el menú de importar contactos/exportar contactos.
3. Pulse **Exportar contactos**.
 4. Seleccione **Tarjeta de memoria** para confirmar la exportación.
 5. Siga las instrucciones en pantalla y seleccione contactos para completar la exportación.
- ❖ Los contactos se exportarán y guardarán en la tarjeta SD instalada.

Mensajes

Gracias al servicio inalámbrico y a las capacidades de los mensajes del teléfono, tiene la oportunidad de compartir información a través de muchos canales y cuentas diferentes, incluidos correos electrónicos personales y corporativos, mensajes multimedia y de texto.

Mensajes multimedia y de texto

Con los mensajes de texto (SMS), puede enviar y recibir mensajes de texto instantáneos entre su teléfono inalámbrico y otro teléfono preparado para los mensajes.

Los mensajes multimedia, o MMS, pueden contener archivos de texto e imagen, música, audio o video y tarjetas de contactos.

Consulte su contrato de servicio para consultar los cargos aplicables a los mensajes.

Enviar mensajes de texto

Redacte mensajes y envíelos rápidamente con el teléfono.

1. Desde la lista de aplicaciones, pulse **Mensajes** .

– 0 –

Pulse  en cualquier pantalla.

2. En la pantalla Mensajes, pulse la tecla de **función izquierda**  para redactar mensajes.

❖ Se abrirá la pantalla Componer.

3. Ingrese uno o más destinatarios. Puede realizar lo siguiente:
 - Ingresar directamente los números de teléfono en el campo **Para**. Al introducir la información, se mostrarán todos los números de teléfono de la lista de contactos que coincidan con ella. Seleccione una de las coincidencias para ingresar el número o la dirección directamente.
 - Pulse la tecla de **función derecha**  para añadir los contactos a quienes quiere enviar el mensaje.

- Pulse el cuadro “Mensaje” y, a continuación, empiece a redactar el mensaje.



Importante: Si excede el límite de 160 caracteres, se creará un segundo mensaje que se recibirá directamente unido al primero.

4. Cuando finalice, pulse la tecla de **función izquierda**  para enviar el mensaje de texto.



Enviar mensajes multimedia (MMS)

Cuando necesite añadir algo más a un mensaje de texto, puede enviar un mensaje multimedia (MMS) con texto e imágenes, música, audio o video, tarjetas de contacto.



1. Desde la lista de aplicaciones, pulse **Mensajes** .

– 0 –



Pulse  en cualquier pantalla.

2. En la pantalla Mensajes, pulse la tecla de **función izquierda**  para redactar mensajes.
3. Ingrese uno o más destinatarios. Puede realizar lo siguiente:
 - Ingresar directamente los números de teléfono en el campo **Para**. Al introducir la información, se mostrarán todos los números de teléfono de la lista de contactos que coincidan con ella. Seleccione una de las coincidencias para ingresar el número o la dirección directamente.
 - Pulse la tecla de **función derecha**  para añadir los contactos a quienes quiere enviar el mensaje.
 - Pulse el cuadro “Mensaje” y, a continuación, empiece a redactar el mensaje.



Importante: Puede añadir un asunto pulsando la tecla de **función derecha**  > **Añadir asunto**.

1. Pulse el cuadro “Mensaje” y, a continuación, empiece a redactar el mensaje.
2. Pulse la tecla de **función derecha**  > **Añadir adjunto**.
3. En la ventana Adjuntar, seleccione entre uno de los siguientes archivos adjuntos:
 - **Video**. Seleccione un video y adjúntelo.
 - **Música**. Seleccione una canción de su teléfono o de su tarjeta de memoria.
 - **Galería**. Seleccione una foto en Galería.
 - **Contactos**. Seleccione un contacto de su teléfono.
 - **Cámara**. Seleccione **Cámara** para hacer una foto o grabar un video.
4. Pulse la tecla de **función izquierda**  para enviar el mensaje MMS.

Guardar o reanudar mensajes en borrador



Mientras redacte un mensaje de texto o multimedia, pulse la tecla de **función derecha**  varias veces y pulse la tecla de **función central**  para guardar el mensaje como borrador.

Para continuar redactando el mensaje:

1. Desde la lista de aplicaciones, pulse **Mensajes** .
2. En la pantalla Mensajes, pulse el mensaje para continuar editándolo.
3. Cuando haya terminado de editar el mensaje, pulse la tecla de **función izquierda** .

Notificación de nuevos mensajes

Según los ajustes de notificaciones, el teléfono reproducirá un tono de llamada o vibrará cuando reciba un nuevo mensaje de texto o multimedia. Para cambiar la notificación para nuevos mensajes de texto o multimedia, consulte [Opciones de mensajes de texto y MMS](#) para obtener información detallada.

También aparecerá un icono de aviso en el área de notificaciones de la barra de estado para notificarle de un nuevo mensaje de texto o multimedia. Cuando abre el teléfono, aparece un mensaje emergente que le notificará del nuevo mensaje. Pulse la tecla de **función derecha**  para responder al mensaje directamente o pulse la tecla de **función izquierda**  para ir a la pantalla de inicio.

Administrar conversaciones de mensajes

Los mensajes de texto y multimedia que se envían a un contacto (o a un número) y se reciben de él se agrupan en hilos de mensajes o conversaciones en la pantalla de Mensajes. Las conversaciones de texto o multimedia le permiten ver los mensajes intercambiados (de modo similar a un programa de conversación) con un contacto en la pantalla.

Leer mensajes de texto

En la pantalla Mensajes, pulse el mensaje de texto o la conversación para abrirlos y leerlos.

Para volver a la pantalla Mensajes desde una conversación, pulse .

Importante: Para ver los detalles de un mensaje determinado, en la conversación, pulse la tecla de **función derecha**  para abrir el menú de opciones y, a continuación, seleccione **Ver informe del mensaje**.

Importante: Si un mensaje contiene un link a una página web, pulse el mensaje y, a continuación, pulse el link para abrirlo en el navegador.



Importante: Si un mensaje contiene un número de teléfono, pulse el mensaje y, a continuación, pulse el número de teléfono para marcar el número y añadirlo a los contactos.

Ver mensajes multimedia (MMS)

1. Desde la lista de aplicaciones, pulse **Mensajes** .
2. En la pantalla Mensajes, pulse un mensaje multimedia o una conversación para abrirlos.
3. Pulse el archivo adjunto para abrirlo.



Importante: Si le preocupa el tamaño de sus descargas de datos, compruebe el tamaño del mensaje multimedia antes de descargarlo.

Responder a mensajes

1. Desde la lista de aplicaciones, pulse **Mensajes** .
2. En la pantalla Mensajes, seleccione una conversación para abrirla.
3. Seleccione el cuadro de Mensajes en la parte inferior de la pantalla, ingrese el mensaje de respuesta y, a continuación, pulse la tecla de **función izquierda**  para enviar.

Importante: Para responder a un mensaje de texto con un mensaje multimedia, abra el mensaje de texto, pulse la tecla de **función derecha** , a continuación, seleccione **Añadir asunto** o **Añadir adjunto**. El mensaje de texto se convertirá automáticamente en un mensaje multimedia.



Eliminar conversaciones

1. Desde la lista de aplicaciones, pulse **Mensajes** .
2. En la pantalla Mensajes, pulse la tecla de **función derecha**  para seleccionar **Eliminar conversación** para eliminar la conversación.
3. Pulse **Seleccionar conversación** para seleccionar más de una conversación que quiera eliminar y, a continuación, pulse la tecla de **función derecha**  para eliminar estos mensajes.

Consejo: También se puede eliminar una conversación mientras se está mirando. Mientras mira una conversación, pulse la tecla de **función derecha**  y, a continuación, seleccione **Eliminar** para confirmar la operación.

Opciones de mensajes de texto y MMS

El menú de ajustes de mensaje le permite controlar las opciones para los mensajes de texto y MMS, como el límite de mensajes, ajustes de tamaño, y notificaciones.

1. Desde la lista de aplicaciones, pulse **Mensajes** .
2. En la pantalla Mensajes, pulse la tecla de **función derecha**  > **Ajustes**. También puede controlar lo siguiente:
 - **Recuperación de mensajes automática:** seleccione esta opción para recuperar automáticamente todos los mensajes multimedia completos. Cuando está seleccionada, el título del mensaje multimedia junto con el contenido del mensaje y los adjuntos se descargarán automáticamente en el teléfono. Si no está seleccionada, se recuperará el título del mensaje multimedia y se mostrará en la pantalla de mensajes.
 - **WAP Push:** pulse aquí para acceder a las opciones de WAP push.
 - **Alertas de emergencia:** pulse para acceder a las opciones de Alertas de Emergencia.

Correo electrónico

Utilice la aplicación de correo electrónico para enviar y recibir correos electrónicos desde su correo web u otras cuentas, mediante POP3 o IMAP, o acceda a su cuenta ActiveSync de Exchange para su correo de trabajo.

Configuración de una cuenta de correo electrónico

Su teléfono es compatible con varios tipos de cuentas de correo electrónico y le permite configurar múltiples cuentas de correo electrónico a la vez.

Antes de configurar una cuenta de correo electrónico, asegúrese de tener el usuario (ID de usuario), la contraseña, el nombre del servidor, etc., para configurarla correctamente.

1. Desde la lista de aplicaciones, pulse **Correo electrónico** 
 - ❖ Si no se ha configurado previamente ninguna cuenta de correo electrónico, aparecerá una ventana emergente para añadir una cuenta.
2. Siga las instrucciones en pantalla para configurar su cuenta de correo electrónico.
 - ❖ La cuenta de correo electrónico se configurará y podrá empezar a recibir correos electrónicos.

Añadir otra cuenta de correo electrónico

Si tiene varias cuentas de correo electrónico y quiere verlas en el teléfono, puede añadir varios tipos de cuentas de correo electrónico personal a su teléfono, ya sean cuentas POP3 o IMAP.

1. Desde la lista de aplicaciones, pulse **Correo electrónico** .

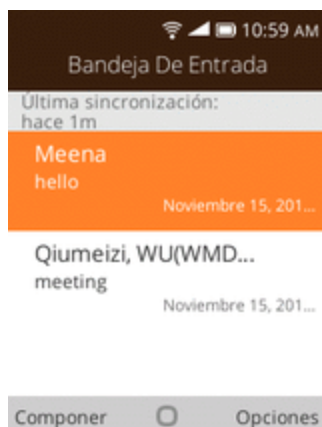

❖ Se abrirá la bandeja de entrada.

2. Pulse la tecla de **función derecha**  > **Ajustes** > pulse la tecla de **función izquierda**  para añadir la cuenta.

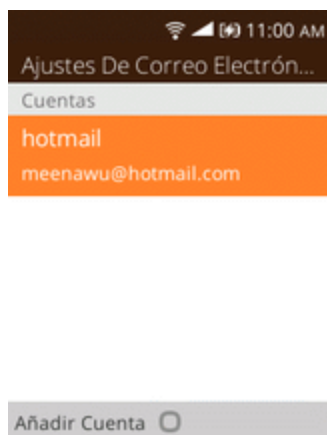

3. Siga las instrucciones en pantalla para completar la configuración de la cuenta.

❖ La cuenta de correo electrónico se añadirá y podrá empezar a recibir correos electrónicos.

Crear y enviar correos electrónicos

Redacte y envíe correos electrónicos con cualquier cuenta que haya configurado en su teléfono. Aumente su productividad adjuntando archivos como imágenes, videos o documentos a sus mensajes de correo electrónico.

1. Desde la lista de aplicaciones, pulse **Correo electrónico** .

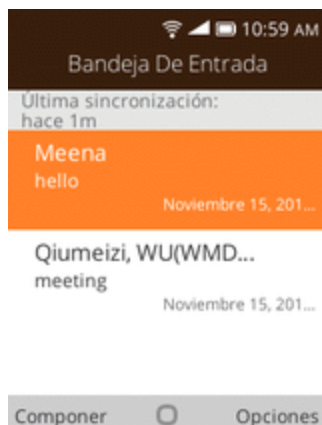

- ❖ Se abrirá la bandeja de entrada.

2. Desde la bandeja de entrada, pulse la tecla de **función izquierda**  para redactar.





- ❖ Se abrirá la ventana de redacción de correos electrónicos.

3. Ingrese los destinatarios, el asunto y el mensaje y, a continuación, pulse la tecla de **función izquierda**  para enviarlo.

- ❖ Se enviará el mensaje de correo electrónico.

Opciones de redacción de correos

- **Añadir CC/CCO:** en el cuadro del texto o en el asunto del correo, pulse la tecla de **función derecha**  para añadir destinatarios.
- **Añadir adjunto:** En el cuadro de redacción de correo, pulse la tecla de **función derecha**  > **Añadir adjunto**. Localice y después seleccione la imagen o video que quiera adjuntar.

- **Guardar en borrador local (enviar más tarde):** Mientras redacta su mensaje, pulse tecla **Encender/Apagar**  y aparecerá un mensaje emergente que le preguntará si desea guardar como borrador.

Importante: Para ver los borradores de mensajes de correo electrónico, en la bandeja de entrada, pulse la tecla de **función derecha**  > **Ver carpetas** > **Borradores**.

Importante: Para ver los mensajes enviados, en la bandeja de entrada, pulse la tecla de **función derecha**  > **Bandeja de salida**.

Cómo abrir mensajes de correo electrónico

También puede abrir y leer mensajes de correo electrónico directamente desde la bandeja de entrada. Leer y responder mensajes de correo electrónico en su teléfono es tan fácil como hacerlo en su computadora.

1. Desde la lista de aplicaciones, pulse **Correo electrónico** .

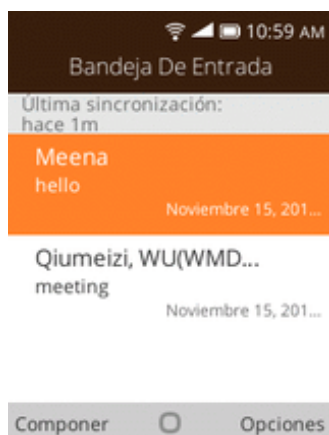



- ❖ Se abrirá la bandeja de entrada.

2. Pulse el mensaje que desee ver.



- ❖ Se abrirá el mensaje de correo electrónico.

3. Pulse la tecla de **función izquierda**  para responder al correo directamente o pulse la tecla de **función derecha**  para abrir las opciones de correo y responder al mensaje.

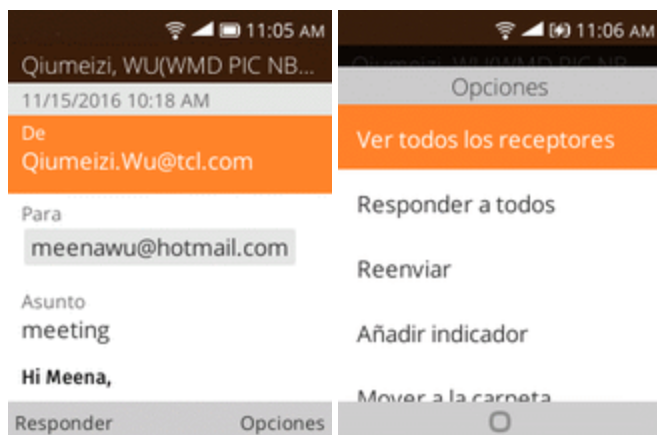



Eliminar una cuenta de correo electrónico

Puede eliminar una cuenta de correo electrónico desde su teléfono si ya no desea recibir mensajes de esa cuenta en su teléfono.

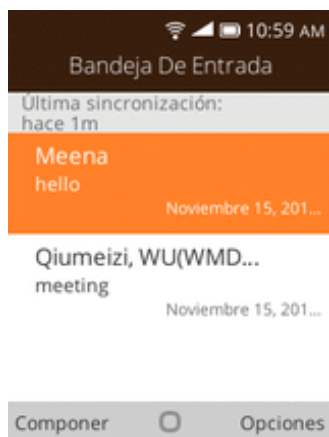
1. Desde la lista de aplicaciones, pulse **Correo electrónico** .



❖ Se abrirá la bandeja de entrada.

2. Pulse la tecla de **función derecha**  > **Ajustes**.
3. Seleccione las cuentas que desee eliminar y, a continuación, pulse la tecla de **función izquierda**  para confirmarlo.

❖ La cuenta se eliminará de su teléfono.

Gestión de la bandeja de entrada de correo electrónico

La bandeja de entrada le proporciona opciones de gestión para ver, ordenar y eliminar sus mensajes de correo electrónico.

Cómo acceder a la bandeja de entrada de correo electrónico

1. Desde la lista de aplicaciones, pulse **Correo electrónico** .

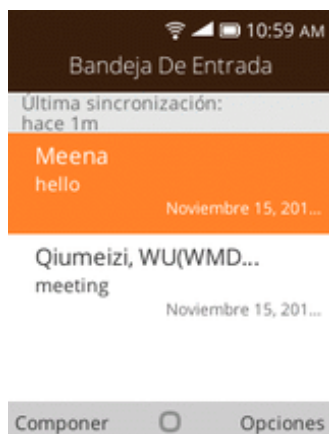

❖ Se abrirá la bandeja de entrada.

2. Pulse la tecla de **función derecha**  > **Ver carpetas** > **Bandeja de entrada** para ver todas tus bandejas de entrada al mismo tiempo.

Actualización de una cuenta de correo electrónico



Independientemente de los ajustes de sincronización que tenga, también puede sincronizar sus mensajes de correo electrónico enviados y recibidos de forma manual en cualquier momento.

- Mientras ve la cuenta que desea sincronizar, pulse la tecla de **función derecha**  > **Sincronizar**.

Eliminación de un mensaje de correo electrónico

- Seleccione el mensaje que quiera eliminar y pulse la tecla de **función derecha**  > **Eliminar**.

Eliminación de varios mensajes de correo electrónico

1. En la bandeja de entrada de la cuenta de correo, pulse la tecla de **función derecha**  > **Editar** > **Seleccionar múltiples**.
2. Seleccione los mensajes que desee eliminar.
3. Pulse la tecla de **función derecha**  > **Eliminar** y, a continuación, pulse la tecla de **función derecha**  para confirmarlo.

Internet

En los puntos siguientes se describe cómo conectarse a Internet y navegar desde el teléfono.

Navegador

El navegador web del teléfono ofrece acceso total tanto a sitios web tradicionales como móviles desde cualquier lugar gracias a las conexiones de datos 2G, 3G, 4G o Wi-Fi.

SSL/TLS

SSL (Secure Sockets Layer) y TLS (Transport Layer Security) son protocolos para encriptar datos enviados/recibidos. Al utilizar una pantalla conectada mediante SSL/TLS, los datos se encriptan para enviar/recibir de forma segura información confidencial, números de tarjetas de crédito, secretos corporativos, etc., y para brindar protección contra las amenazas de Internet (ataques de escuchas, falsificación, suplantación, etc.).

Precauciones con SSL/TLS

Al abrir una página protegida, los usuarios deben decidir si o no quieren abrir la página que utiliza SSL/TLS. Boost ni las autoridades certificadoras correspondientes no brindan garantías de ninguna clase a los usuarios con el respecto a la seguridad de SSL/TLS.

Utilice el navegador

Este navegador web se puede utilizar en su teléfono para navegar por Internet.

1. Desde la lista de aplicaciones, pulse **Navegador** .



 Se abrirá el navegador.

2. Pulse la tecla de **función izquierda**  para ingresar palabras de búsqueda o una dirección web (URL).

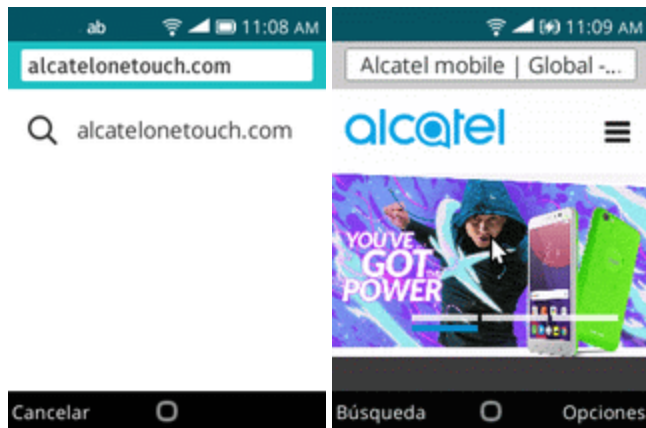

- ❖ Los resultados de la búsqueda aparecerán o se abrirá una página web.
3. Pulse la tecla **Navegación** para localizar el lugar que quiere visitar y, a continuación, pulse la tecla de **función central** para confirmarlo.

Conectividad

En los siguientes temas se describen las opciones de conectividad de su teléfono, incluidos Wi-Fi y Bluetooth.

Wi-Fi

El Wi-Fi proporciona acceso a Internet inalámbrico sobre distancias de hasta 300 pies. Para utilizar el Wi-Fi del teléfono, necesitará acceso a un punto de acceso inalámbrico o «hotspot».



La disponibilidad y alcance de la señal de Wi-Fi depende de un número de factores, como la infraestructura y otros objetos por los que pasa la señal.

Activación de Wi-Fi y conexión a una red inalámbrica

Utilice el menú de ajustes de conexiones inalámbricas y redes para activar el Wi-Fi del teléfono y conectarse a una red Wi-Fi disponible.

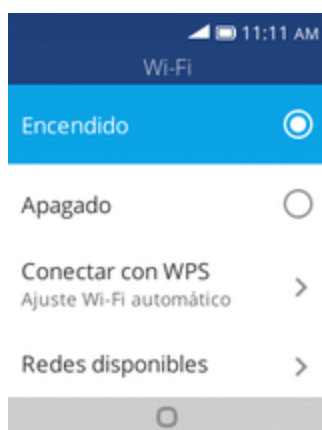
1. Desde la lista de aplicaciones, pulse **Ajustes**  > **Red y conectividad** > **Wi-Fi**.



- ❖ Aparecerá el menú de ajustes de Wi-Fi.
2. Seleccione el icono **Encendido** para activar el Wi-Fi .
 - ❖ Se habilitará el Wi-Fi. Verá los nombres y la configuración de seguridad de las redes Wi-Fi que se encuentran dentro del rango.
 - Para desactivar el Wi-Fi, seleccione el icono **Apagado** . 3. Seleccione **Redes disponibles** y elija una red Wi-Fi para conectarse, ingrese la contraseña (si no se trata de una red abierta) y, a continuación, pulse la tecla de **función derecha**  para conectarse.

- ❖ El teléfono se habrá conectado a la red Wi-Fi. Verá (📶) en la barra de estado.
 - La contraseña del enrutador LAN inalámbrico de un hogar puede encontrarse en un adhesivo del enrutador (WEP, WPA, KEY, etc.). Contacte con el fabricante del enrutador para obtener más información. Para conseguir la contraseña de una LAN inalámbrica pública, consulte con el proveedor de servicios del usuario.
 - No es necesario ingresar una contraseña si el punto de acceso no tiene protección de seguridad.

Importante: La próxima vez que el teléfono se conecte a una red inalámbrica protegida a la que haya accedido previamente, no se le pedirá que ingrese la contraseña de nuevo, a menos que restablezca el teléfono a los datos de fábrica o que le indique a su teléfono que no recuerde esa red.

Importante: Las redes Wi-Fi mejoradas son autoreconocibles, es decir, no se deben realizar pasos adicionales para que su teléfono se conecte a una de ellas. Puede que precise ingresar un nombre de usuario y una contraseña en algunas redes inalámbricas.

Ajustes de Wi-Fi

Utilice el menú de ajustes de Wi-Fi para establecer manualmente las opciones de sus conexiones Wi-Fi.

1. Desde la lista de aplicaciones, pulse **Ajustes** (⚙️) > **Red y conectividad** > **Wi-Fi**.

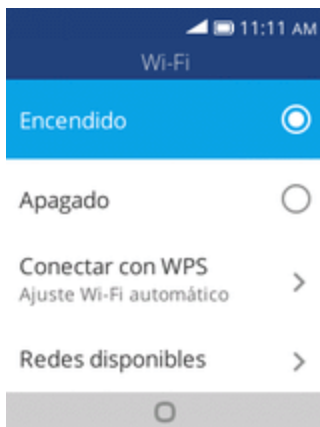

- ❖ Aparecerá el menú de ajustes de Wi-Fi.
2. Seleccione el icono **Encendido** para activar el Wi-Fi (🔵).
- ❖ Se habilitará el Wi-Fi. Verá los nombres y la configuración de seguridad de las redes Wi-Fi que se encuentran dentro del rango.
 - Para desactivar el Wi-Fi, seleccione el icono **Apagado** (⚪).

3. Pulse **Ajustes avanzados**.

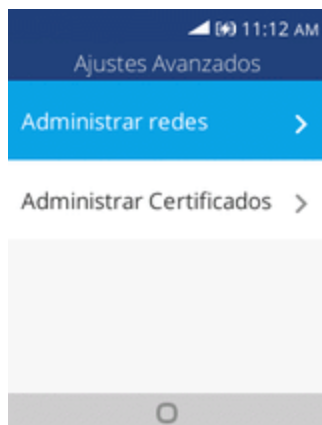



- ❖ Aparecerá el menú de ajustes avanzados de Wi-Fi.

Desconexión del Wi-Fi

Puede que quiera desconectarse de una red Wi-Fi a la que está conectado sin desactivar el Wi-Fi.

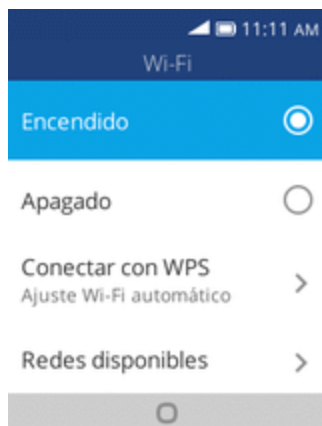
1. Desde la lista de aplicaciones, pulse **Ajustes**  > **Red y conectividad** > **Wi-Fi**.



- ❖ Aparecerá el menú de ajustes de Wi-Fi.
2. Seleccione **Redes disponibles** y elija el nombre del punto de acceso conectado y, a continuación, pulse la tecla de **función derecha**  para olvidarlo.
- ❖ El Wi-Fi está desconectado.
 - Después de desconectarse de un punto de acceso, puede que precise ingresar la contraseña para volver a conectarse.

Bluetooth

Bluetooth® es una tecnología de comunicaciones de corto alcance que le permite conectarse de forma inalámbrica a varios dispositivos con Bluetooth, como auriculares y dispositivos de manos libres para el coche, además de impresoras, computadoras, dispositivos portátiles y teléfonos inalámbricos equipados con Bluetooth. El alcance de comunicación de Bluetooth es por lo general de unos 10 metros.

Sugerencias de Bluetooth

Pregunta: ¿No puede utilizar Bluetooth?

Respuesta: ¿Tiene activado el modo vuelo en su teléfono? Bluetooth no está disponible en el modo vuelo.

Advertencias para funciones de Bluetooth

En función de los datos que se transfieran, puede ocurrir que la información no aparezca correctamente en los dispositivos conectados.

Información de Bluetooth

Bluetooth es una tecnología que permite conectarse inalámbricamente con computadoras, dispositivos de Bluetooth con funciones de manos libres, etc.

Función	Descripción
Salida de audio	Escuche música, etc., sin cables.
Llamadas con manos libres	Llame con manos libres, usando los dispositivos y auriculares de manos libres con soporte Bluetooth.
Intercambio de datos	Intercambie datos con dispositivos Bluetooth.

Habilitación de la función Bluetooth

Utilice el menú de ajustes para habilitar o deshabilitar las funciones Bluetooth de su teléfono.

- No se le garantiza que su teléfono pueda conectarse inalámbricamente a todas las funciones Bluetooth.
- En función del otro dispositivo, puede que el teléfono no se conecte correctamente.
- En función de las condiciones, puede que sufra interferencias durante las llamadas inalámbricas o de manos libres.

Para activar Bluetooth:

1. Desde la lista de aplicaciones, pulse **Ajustes**  > **Red y conectividad** > **Bluetooth**.

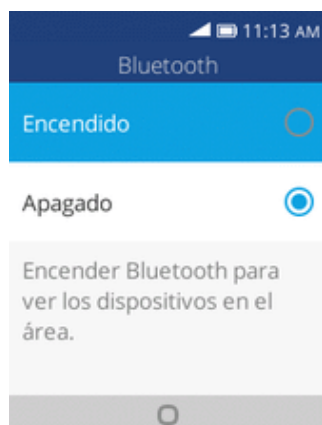

❖ Se abrirán los ajustes de Bluetooth.

2. Seleccione el icono **Encendido** para activar Bluetooth .

❖ Se habilitó Bluetooth.

- Para desactivar Bluetooth, seleccione el icono **Apagado** .

Importante: Desactive Bluetooth cuando no lo utilice para conservar su batería, o en lugares en los que esté prohibido utilizar un teléfono inalámbrico, como en un avión o en hospitales.

Sincronización de dispositivos Bluetooth

Busque y sincronice dispositivos Bluetooth que se encuentren cerca. Los dispositivos de Bluetooth® registrados se pueden conectar de forma sencilla.

- Antes de nada, habilite la función Bluetooth en los dispositivos Bluetooth que se sincronizarán.

Para sincronizar dispositivos Bluetooth:

1. Desde la lista de aplicaciones, pulse **Ajustes**  > **Red y conectividad** > **Bluetooth**.

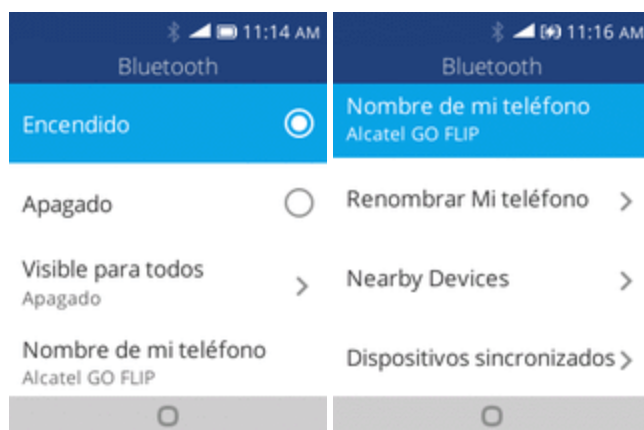

- ❖ Se abrirán los ajustes de Bluetooth.
 - Los dispositivos cercanos aparecerán en la lista “Dispositivos disponibles”.
 - Si no detecta un dispositivo de destino, pulse la tecla de **función derecha**  para volver a buscar.
- 2. Seleccione un dispositivo de la lista “Dispositivos disponibles” y siga las instrucciones que se le muestran en pantalla para vincularlo con su dispositivo.
- ❖ El dispositivo Bluetooth está sincronizado con su teléfono.
 - Los métodos para aceptar una conexión Bluetooth varían en función de los dispositivos que se utilicen.

Cómo cancelar la sincronización de un dispositivo

1. Desde el menú de ajustes de Bluetooth, pulse **Dispositivos vinculados** para poder desvincularlos.

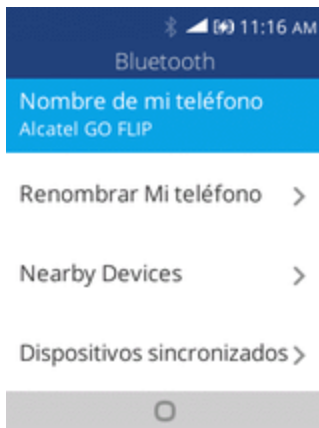

2. Pulse la tecla de **función derecha**  para olvidarlos.
 - ❖ El dispositivo se desvinculará de su teléfono. Para realizar otra conexión con su dispositivo, necesitará realizar una sincronización de nuevo.

Conexión a un dispositivo Bluetooth sincronizado

Puede escuchar música con unos auriculares estéreo Bluetooth, o conversar con el manos libres mediante unos auriculares o un kit de vehículo compatible con Bluetooth. Se realiza el mismo procedimiento para configurar dispositivos de audio en estéreo y de manos libres.

1. Desde la lista de aplicaciones, pulse **Ajustes**  > **Red y conectividad** > **Bluetooth**.

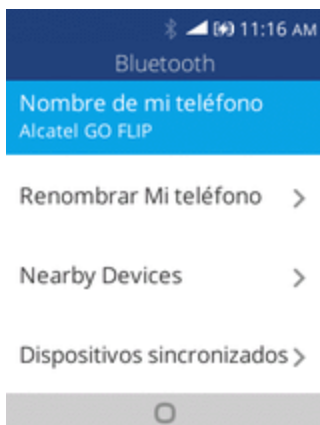

- ❖ Se abrirán los ajustes de Bluetooth.
 - Los dispositivos Bluetooth sincronizados aparecen en la lista “Dispositivos sincronizados”.
2. Seleccione un dispositivo de la lista “Dispositivos sincronizados”.
 - ❖ Su teléfono se conectará con el dispositivo sincronizado.

El estado de sincronización y conexión se muestran debajo del nombre del dispositivo en la sección de dispositivos Bluetooth. Cuando el dispositivo se conecte a su teléfono, el icono de Bluetooth sincronizado  aparece en la barra de estado. En función del tipo de dispositivo que ha conectado, podrá empezar a usar los auriculares o el kit de vehículo para escuchar música y recibir llamadas telefónicas.

Importante: Debido a las diferentes especificaciones y funciones de los otros dispositivos compatibles con Bluetooth, puede que varíen las visualizaciones y las operaciones, y que algunas funciones, como las transferencias o los intercambios, puedan no estar disponibles con todos los dispositivos compatibles con Bluetooth.

Envío de información por Bluetooth

Puede usar Bluetooth para transferir información entre su teléfono y otro dispositivo habilitado para Bluetooth, tal como un teléfono o laptop.

Tipo de datos que puede enviar por Bluetooth

Puede enviar los siguientes tipos de información en función del dispositivo al que desea transmitir:

- Imágenes y videos
- Contactos
- Archivos de audio

En las instrucciones que se encuentran a continuación, se usan los datos de Contactos como ejemplo.

Envío de datos de contactos por Bluetooth

1. Desde la lista de aplicaciones, pulse **Contactos** .

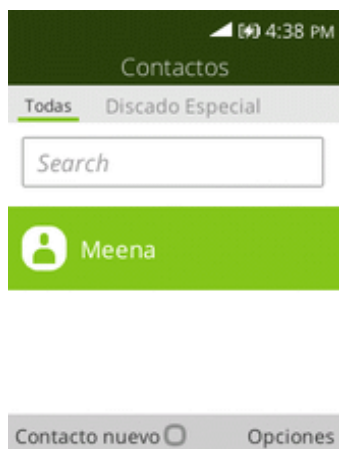

- ❖ Se mostrará la lista de Contactos.

2. Seleccione un contacto para enviarlo.
3. Pulse la tecla de **función derecha**  > **Compartir** > **Bluetooth**.

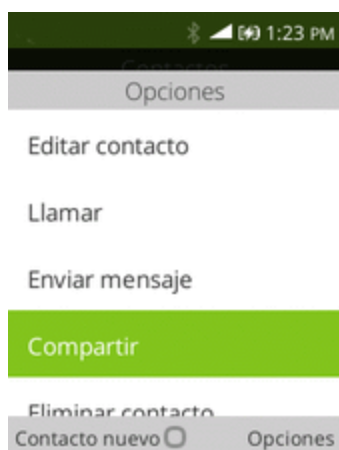



4. Toque un dispositivo sincronizado para recibir los datos.

- ❖ La información de contacto se ha enviado.
 - Si ve un mensaje de confirmación, siga las instrucciones que aparecen en la pantalla.

Recepción de información por Bluetooth

Su teléfono puede recibir una amplia variedad de archivos mediante Bluetooth, incluidas fotos, archivos de música y documentos como, por ejemplo, archivos PDF.

1. Cuando otro dispositivo intente enviarle un archivo a su teléfono por Bluetooth, verá una solicitud para aceptar el archivo.
 2. Pulse  en la pantalla de inicio para revisar este aviso y pulse la tecla de **función derecha**  para aceptar el archivo.
- ❖ Se enviará el archivo a su teléfono.
 - Cuando su teléfono reciba el archivo, verá una notificación. Para abrir el archivo inmediatamente, arrastre la barra de estado hacia abajo para visualizar el panel de notificaciones y, a continuación, toque la notificación.
 - Cuando abra un archivo recibido, lo que ocurra a continuación dependerá del tipo de archivo:
 - Los archivos multimedia y los documentos se suelen abrir automáticamente en una aplicación compatible. Por ejemplo, si abre un archivo de música, comenzará a reproducirse en la aplicación de Música.
 - Para un archivo de contacto vCard, si existen varios archivos de contacto en su tarjeta de almacenamiento, puede decidir si importar uno, varios o todos esos contactos a su lista de contactos.

Aplicaciones y entretenimiento

El siguiente conjunto de tópicos explorarán las funciones que hacen que tu teléfono sea mucho más que un teléfono, desde la cámara y aplicaciones de productividad hasta música, entretenimiento y más.



Cámara y video

Puede utilizar la cámara de fotos o de video del teléfono para tomar y compartir fotografías y videos. El teléfono incorpora una cámara de 2 megapíxeles con función autofocus que le permite realizar fotos y videos con nitidez.

Descripción general de la cámara

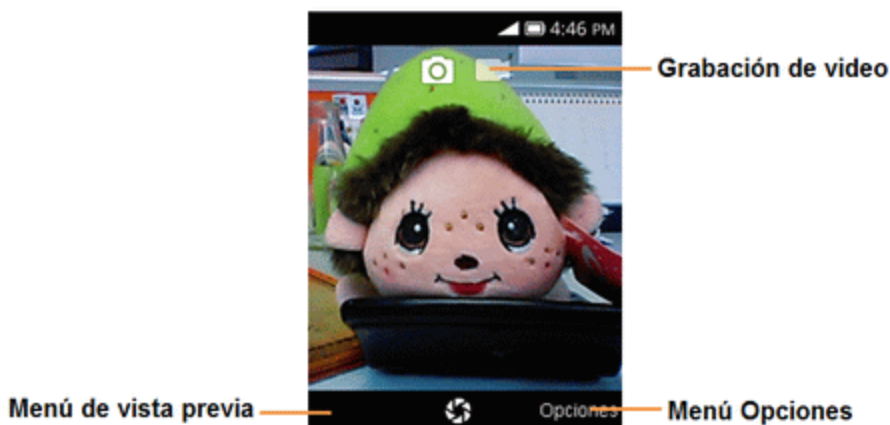
La pantalla del visor de la cámara le permite ver su objetivo y acceder a los controles y a las opciones de la cámara.



- **Opciones:** pulse la tecla de **función derecha**  para abrir las opciones de ajustes.
- **Vista previa:** pulse la tecla de **función izquierda**  para ver la imagen que tomó.
- **Cámara de video:** toque aquí para iniciar/detener una grabación de video.

Más información acerca de la cámara del teléfono

Para obtener una visión general de la cámara del teléfono y sus características, puede acceder a más información a través del menú de ajustes del teléfono.

- Desde la lista de aplicaciones, pulse **Cámara** .



- ❖ Se mostrará el visor de la cámara.

Toma de fotografías y grabación de videos

En los siguientes temas se le enseña a tomar fotografías y a grabar videos con la cámara del teléfono.

Captura de imágenes y videos

- **Formato de archivo para imágenes:** el formato de archivo para imágenes JPEG.
- **Formato de archivo para videos:** el formato de archivo para videos es MPEG4.

Advertencias de la cámara

Si las lente se ensucia: las huellas o las manchas en la lente pueden dificultar la toma de fotografías y videos nítidos. Limpie la lente de antemano con un trapo suave.

Evite la exposición directa a la luz del sol: no exponga la lente directamente a la luz del sol durante un tiempo prolongado. Puede desteñir el filtro de color y afectar al color de las imágenes.

Tomar fotos

Puede tomar fotografías de alta resolución con la cámara del teléfono.

Importante: Si tiene instalada una tarjeta SD, las imágenes y los videos se almacenarán en esta tarjeta. Si no tiene ninguna tarjeta instalada, las imágenes y los videos se almacenarán en la memoria del teléfono.

1. Desde la lista de aplicaciones, pulse **Cámara** .



- ❖ Se mostrará el visor de la cámara.

2. Pulse la tecla de **función central**  para tomar la foto.

- ❖ El disparador hará clic y la fotografía se capturará y guardará en el teléfono o en la tarjeta SD.

Grabar videos



Puede grabar videos de gran calidad con la videocámara de su teléfono.

Importante: Si tiene instalada una tarjeta SD, las imágenes y los videos se almacenarán en esta tarjeta. Si no tiene ninguna tarjeta instalada, las imágenes y los videos se almacenarán en la memoria del teléfono.

1. Desde la lista de aplicaciones, pulse **Cámara** .



- ❖ Se mostrará el visor de la cámara.

2. Apunte la cámara a su asunto y, a continuación, pulse la tecla de **Navegación derecha** para cambiar al modo **Video** , y pulse la tecla de **función central**  para iniciar la grabación.

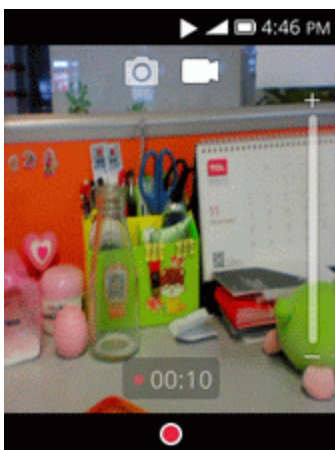

- ❖ Se inicia la grabación de video.

3. Pulse la tecla de **función central**  de nuevo para dejar de grabar.

- ❖ La cámara dejará de grabar y el video se capturará y guardará en el teléfono o en la tarjeta SD.

Visualización de imágenes y videos desde Galería

Mediante Galería, puede ver fotografías y videos que haya realizado con la cámara del teléfono, descargado o copiado en la tarjeta de almacenamiento o en la memoria del teléfono.

Puede hacer retoques básicos como girar o cortar en las imágenes que tenga guardadas en la tarjeta de almacenamiento o en la memoria del teléfono. También puede asignar una imagen como foto de contacto o fondo de pantalla y compartir imágenes con sus amigos.

Visualización de fotografías y videos

Puede acceder a todos los videos y fotografías almacenados y visualizarlos en la Galería del teléfono.



1. Desde la lista de aplicaciones, pulse **Galería** .



- ❖ Se abrirá la lista de imágenes.

2. Seleccione una imagen para verla.



- ❖ Se abrirá la imagen o empezará a reproducirse el video.
 - Pulse la tecla de **función izquierda**  para acercarse o alejarse.
 - Pulse la tecla de **función derecha**  para abrir el menú de opciones y seleccionar qué quiere hacer con la imagen.

Fotos y videos: Pantalla Revisar

Después de capturar una imagen o un video, en la pantalla de la cámara, pulse la tecla de **función izquierda**  para ver el elemento en la pantalla de revisión. Desde ahí, puede acceder a opciones como ver, compartir, usar como fondo de pantalla o eliminar la imagen.

Edición de imágenes

Si está navegando por las fotografías en vista de tira de imágenes o en vista de cuadrícula, puede tocar y mantener pulsada una fotografía para abrir un menú de selección que le permitirá eliminarla, girarla, cortarla, etc.

Girar una imagen

1. Desde la lista de aplicaciones, pulse **Galería** .



❖ Se abrirá la lista de imágenes.

2. Seleccione la imagen que desee girar.
3. Pulse la tecla de **función derecha** , a continuación, seleccione **Rotar**.

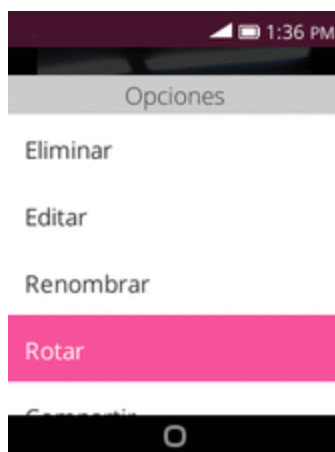

❖ Se rota la imagen.

Editar una imagen

1. Desde la lista de aplicaciones, pulse **Galería** .



❖ Se abrirá la lista de imágenes.

2. Seleccione la imagen que desee editar.
3. Pulse la tecla de **función derecha**  y, a continuación, seleccione **Editar**.

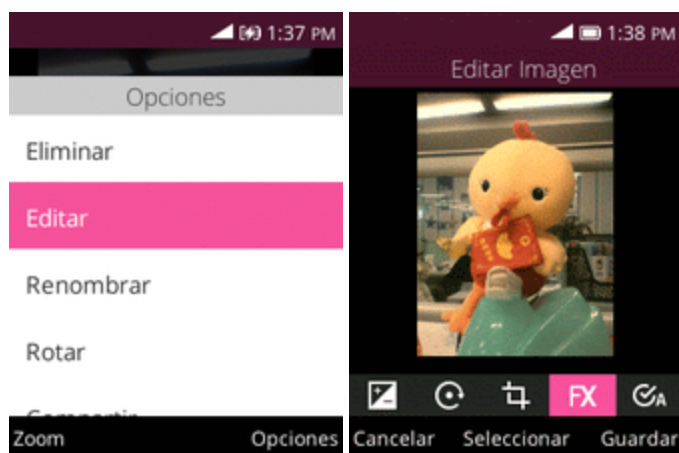

❖ Se mostrará una pantalla de edición en la imagen.

4. Toque la tecla de **función derecha**  para guardar los cambios de la imagen.

❖ La imagen modificada se guardará en el álbum como copia. La fotografía original no se modificará.

Compartir fotos y videos

La aplicación Galería le permite enviar fotografías y videos por Bluetooth, por correo electrónico o por mensajes multimedia.



Enviar fotografías o videos por Bluetooth, por mensajes o por correo electrónico

Puede enviar varios videos, imágenes o ambos por correo electrónico. Se añaden como archivos adjuntos en el correo electrónico. Para obtener más información sobre el uso del correo electrónico y de Gmail, consulte [Crear y enviar correos electrónicos](#).

1. Desde la lista de aplicaciones, pulse **Galería** .



❖ Se abrirá la lista de imágenes.

2. Seleccione las imágenes que desee compartir.
 - Para seleccionar varios elementos, pulse la tecla de **función derecha**  > **Seleccionar varios** para activar la selección múltiple. Seleccione todos los elementos que desee incluir.
3. Pulse la tecla de **función derecha**  > **Compartir** y, a continuación, en el menú Compartir a través de, seleccione **Correo**, **Mensajes** o **Bluetooth**.

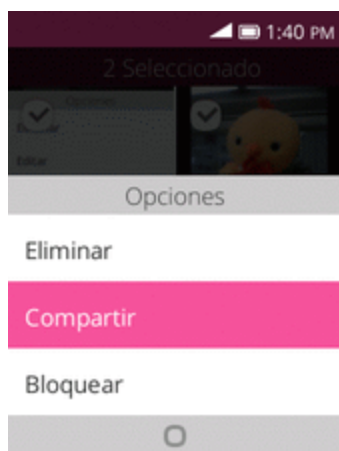

❖ Siga las indicaciones en pantalla para completar el mensaje y enviarlo.

Importante: Si ha seleccionado **Correo** y tiene varias cuentas de correo electrónico, se usará la cuenta de correo predeterminada.

Para obtener más información, consulte [Crear y enviar correos electrónicos](#), [Enviar mensajes multimedia \(MMS\)](#), [Bluetooth](#).

Ajustes de la cámara

Puede configurar los ajustes de su cámara si pulsa la tecla de **función derecha**  en la pantalla de la cámara.

Cambiar entre los modos Cámara y Video

Puede cambiar entre los modos Cámara y Video cuando quiera.

1. Desde la lista de aplicaciones, pulse **Cámara** .



- ❖ Se mostrará el visor de la cámara.

2. Pulse la tecla de **Navegación derecha** para cambiarse a **Video**.

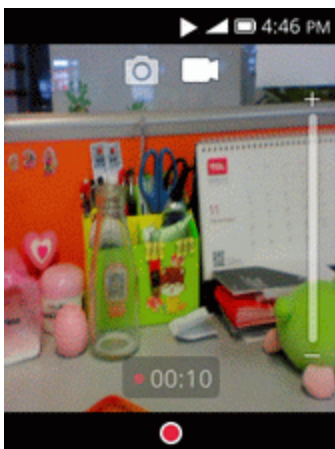

- ❖ Se abrirá la pantalla de video.

Configuración de las funciones de la cámara

Puede configurar los ajustes de la cámara para que se adapten a cualquier situación o evento.

1. Desde la lista de aplicaciones, pulse **Cámara** .



- ❖ Se mostrará el visor de la cámara.
2. Pulse la tecla de **función derecha**  para abrir el menú de opciones.
 3. Seleccione los ajustes que desee.
- ❖ Se aplicarán los ajustes.
 - Los elementos configurables varían en función del tipo de cámara en uso.



Productividad

Utilice su teléfono para tener lo último en aplicaciones de calendario, alarma, calculadora y otras aplicaciones de productividad.

Calendario

Utilice el calendario para crear y gestionar eventos, reuniones y citas. El calendario le ayuda a organizar el tiempo y le recuerda los eventos importantes. En función de los ajustes de sincronización que tenga, el calendario del teléfono se mantendrá sincronizado con su calendario web, con el calendario de ActiveSync de Exchange y con el calendario de Outlook.

Operaciones del calendario

- **Ver el calendario del día:** Desde el Calendario, pulse la tecla de **función derecha**  > **Hoy**.
- **Cambiar la vista del calendario:** Desde el Calendario, pulse la tecla de **función derecha**  y seleccione **Vista de mes**, **Vista semanal** o **Vista de día** para cambiar la vista actual.
- **Ver día/mes/año concreto:** Desde el Calendario, pulse la tecla de **función derecha**  > **Ir** y la tecla **Navegación** para seleccionar un día, mes o año concreto.

Añadir un evento al calendario

Añada eventos al calendario directamente desde la aplicación Calendario.

1. Desde la lista de aplicaciones, pulse **Calendario** .



- ❖ Se abrirá la aplicación del calendario.

2. Pulse la tecla de **función izquierda**  para agregar un nuevo evento.

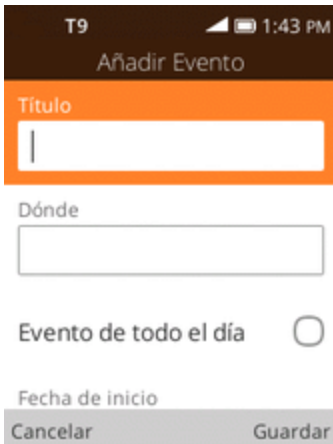

T9 1:43 PM
Añadir Evento

Título

Dónde

Evento de todo el día

Fecha de inicio

Cancelar Guardar

- ❖ Se abrirá la ventana de adición de eventos.
3. Ingrese un título de evento, una fecha u hora de inicio, una fecha u hora de finalización, etc., y después presione la tecla de **función derecha**  para guardar.
- ❖ El evento se añadirá a su calendario.

Visualización de eventos del calendario

Puede ver el Calendario en las vistas de día, semanal o de mes.

1. Desde la lista de aplicaciones, pulse **Calendario** .



Enero 2017

D	L	M	M	J	V	S
1	2	3	4	5	6	7
8	9	10	11	12	13	14
15	16	17	18	19	20	21
22	23	24	25	26	27	28
29	30	31	1	2	3	4
5	6	7	8	9	10	11



Lunes, Enero 23
Sin Eventos

Añadir evento Opciones

- ❖ Se abrirá la aplicación del calendario.

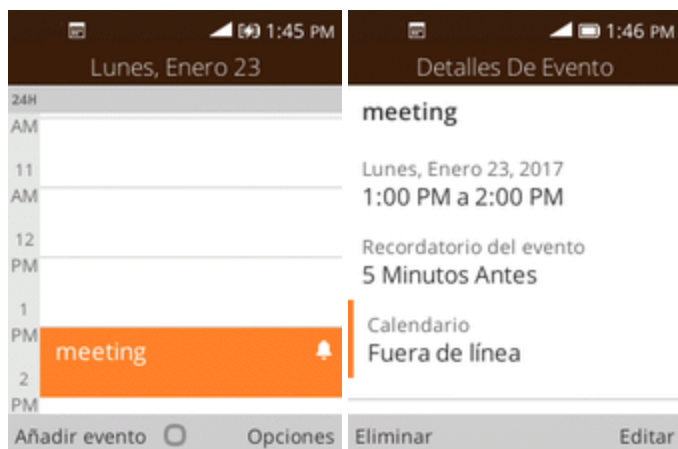
2. Seleccione una fecha y pulse  para ver los eventos.



- ❖ Se mostrarán los detalles del evento.
 - En los detalles del evento, pulse la tecla de **función derecha**  para editarlo.
 - En los detalles del evento, pulse la tecla de **función izquierda**  para eliminarlo.

Sincronización de los calendarios

Puede seleccionar los calendarios que desee sincronizar con su teléfono, así como el tipo de información que también desee sincronizar.

1. Desde la lista de aplicaciones, pulse **Calendario** .



- ❖ Se abrirá la aplicación del calendario.

2. Pulse la tecla de **función derecha**  > **Sincronizar calendario**.

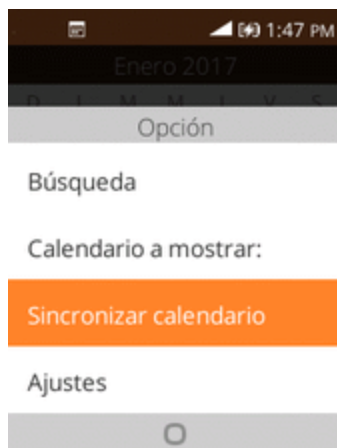

- ❖ Se actualizarán los ajustes de sincronización.

Calculadora

La calculadora integrada en el teléfono le permite realizar ecuaciones matemáticas básicas.

1. Desde la lista de aplicaciones, pulse **Calculadora** .



- ❖ Se iniciará la aplicación de la calculadora.
2. Pulse las teclas para realizar los cálculos.
- ❖ Se mostrarán los resultados de los cálculos.

Reloj

Su teléfono tiene una aplicación de reloj que le permite establecer alarmas, utilizar un cronómetro y establecer un temporizador.

Comprobación de la hora

Puede comprobar la hora en su teléfono en cualquier momento. La hora actual se muestra en el centro de su pantalla de inicio.

Establecimiento de alarmas

Establezca varias alarmas con la aplicación Reloj del teléfono.

1. Desde la lista de aplicaciones, pulse **Reloj** .



- ❖ Aparecerá el reloj.

2. Pulse la tecla de **función izquierda**  para crear una nueva alarma.

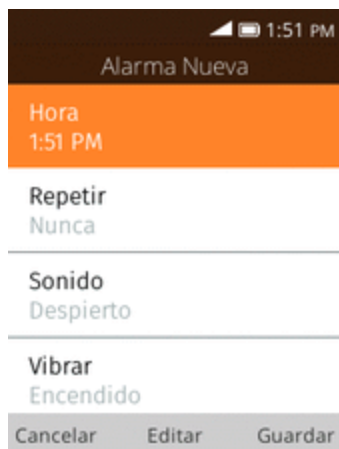



- ❖ Se abrirá una pantalla para añadir alarmas.

3. Configure las opciones de la alarma, como la hora, las repeticiones, el tono de la alarma y el volumen y, a continuación, pulse la tecla de **función derecha**  para confirmarlo.

- ❖ Se establecerá la alarma.

Teléfono en la hora de la alarma

- En la hora establecida de la alarma, el teléfono sonará según la alarma y/o vibrará.
- Detener una alarma: cuando suene la alarma, pulse la tecla de **función izquierda**  para repetirla o la tecla de **función derecha**  para pararla.

Funciones adicionales del reloj

La aplicación de reloj del teléfono proporciona funciones adicionales útiles, como el cronómetro y el temporizador. Estas funciones están disponibles en la vista de la aplicación de reloj.



- Desde la lista de aplicaciones, pulse **Reloj** .



- ❖ Aparecerá el reloj.



Temporizador

El cronómetro le permite cronometrar los eventos hasta la centésima de segundo.

1. Desde la aplicación del reloj, pulse la tecla **Navegación** para acceder a la pantalla **Temporizador**.
2. Ajuste el tiempo y pulse la tecla de **función central**  para empezar a cronometrar.
3. Pulse la tecla de **función central**  para detener el cronómetro.

Cronómetro

El cronómetro proporciona un temporizador de cuenta atrás de hasta 99 horas, 59 minutos y 59 segundos.

1. Desde la aplicación del reloj, pulse la tecla **Navegación** para acceder a la pantalla **Cronómetro**.
2. Pulse la tecla de **función central**  para iniciar el cronómetro.
3. Pulse la tecla de **función derecha**  para marcar una vuelta.

4. Pulse la tecla de **función central**  para detener o reanudar el cronómetro.
 - Las opciones adicionales incluyen Vuelta para hacer un seguimiento de los tiempos de vuelta, Reiniciar para continuar cronometrando y Restablecer para restablecer el cronómetro a cero.

Entretenimiento y actividades

En los temas siguientes se ofrece una vista general de las operaciones básicas de su teléfono para la música.

Reproducción de música

Utilice la aplicación Música para escuchar toda su música en el teléfono. Los formatos de archivo de música compatibles incluyen: mp3, wma, wav, mod, etc.

1. Desde la lista de aplicaciones, pulse **Música** .

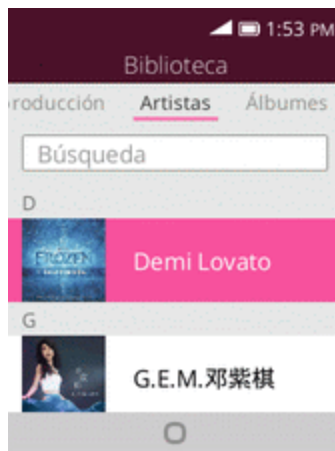

❖ Se abrirá la aplicación de Música.

2. Pulse la tecla **Navegación** para seleccionar una categoría de la biblioteca, como Artista o Álbumes.
3. Seleccione un elemento de la ventana de categoría y, a continuación, toque una canción.

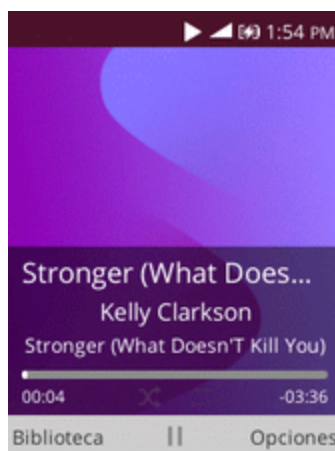

❖ La canción empezará a reproducirse.

Diseño de la pantalla de música

En la imagen siguiente se resumen las funciones principales de la pantalla de reproducción de la aplicación Música.

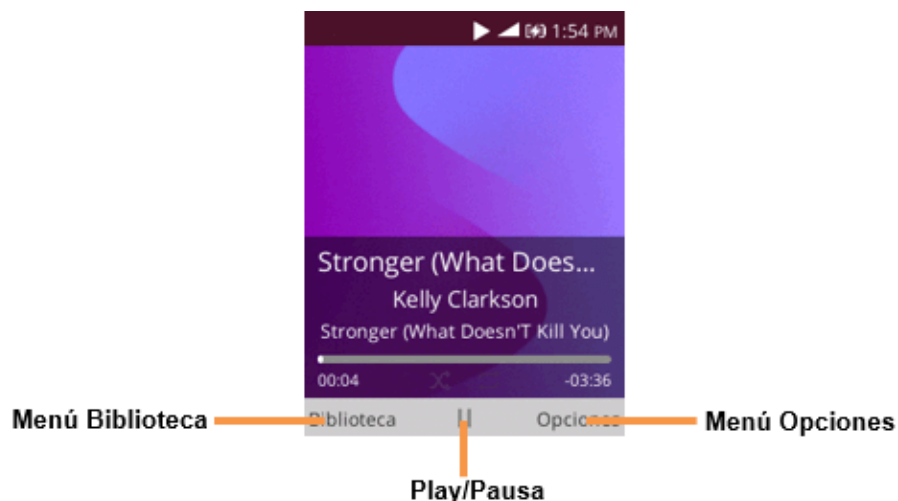

Menú Opciones:

Destacar	Descripción
Aleatorio	Pulse aquí para activar el aleatorio con todas las canciones.
Repetir todo	Pulse aquí para repetir con todas las canciones.
Compartir	Pulse aquí para compartir una canción por Correo, Mensajes o Bluetooth.
Establecer como tono de llamada	Pulse aquí para establecer como tono de llamada del teléfono.

Configuraciones

El siguiente conjunto de tópicos cubrirán los menús y opciones de configuraciones de tu teléfono. Para obtener una descripción general del menú de configuraciones, consulta [Ajustes básicos](#).

Ajustes de conexiones

En los puntos siguientes se describen los menús de ajustes básicos de su teléfono, así como las opciones de ajustes de conexiones del teléfono.

Ajustes básicos

Desde la pantalla de inicio, pulse **Ajustes**  para acceder al menú de ajustes de su teléfono.

La tabla que se encuentra a continuación define las categorías de ajustes de nivel superior.

Categoría	Descripción
Modo vuelo	Active y establezca las opciones del modo vuelo.
Datos y red móvil	Establezca los ajustes de la red móvil de su teléfono.
Roaming	Active las opciones de roaming.
Geolocalización	Seleccione las opciones de acceso a la ubicación de su teléfono.
Wi-Fi	Active y establezca las opciones de Wi-Fi.
Bluetooth	Active conexiones de Bluetooth.
Ajustes de llamada	Establezca un identificador de llamadas, las opciones de desvío de llamadas, etc.
Ajustes de mensajes	Establezca el timbre para mensajes, la vibración para mensajes, etc.
Compartir Internet	Active las opciones del punto de acceso Wi-Fi.
Alerta de Emergencia	Establezca las opciones de las alertas de emergencia.
Sonido	Establezca el tono de llamada, los tonos de operaciones, etc.
Pantalla	Establezca el fondo de pantalla, el brillo, etc.
Buscar	Establezca el motor de búsqueda y active las sugerencias de búsqueda.
Notificaciones	Active las opciones de las notificaciones de la pantalla de bloqueo.
Fecha y hora	Establezca la fecha y la hora del teléfono.
Idioma	Establezca el idioma de su teléfono.
Método de entrada	Seleccione y configure los ajustes de entrada de voz.
Bloqueo de pantalla	Establezca las opciones de bloqueo de pantalla de su teléfono.
Seguridad de la SIM	Establezca la seguridad de la tarjeta SIM.
Permisos de la aplicación	Compruebe y gestione las aplicaciones de su teléfono.
No quiero ser rastreado	Establezca las opciones del modo No quiero ser rastreado.
Privacidad en la navegación	Establezca las opciones de la privacidad en la navegación.
Almacenamiento USB	Active el almacenamiento USB.

Categoría	Descripción
Almacenamiento de medios	Compruebe el estado del almacenamiento de medios.
Almacenamiento de aplicaciones	Compruebe el estado del almacenamiento de aplicaciones.
Información del dispositivo	Acceda a información del teléfono importante y consulte información legal y de seguridad.
Descargas	Compruebe las descargas de su teléfono.
Batería	Compruebe el uso de la batería del teléfono.
Accesibilidad	Establezca opciones de accesibilidad como la inversión de colores, la compatibilidad con audífonos, etc.
Desarrollador	Establezca las opciones del desarrollador.
Actualizaciones del sistema	Compruebe y actualice el teléfono con la última versión.
Ayuda	Compruebe la ayuda para la guía del usuario.
Servicios del operador	Compruebe los servicios de su operador.

Acceso a ajustes

- Desde la lista de aplicaciones, pulse **Ajustes** .



❖ Se abrirá el menú de ajustes.

- Seleccione las categorías y, a continuación, seleccione las opciones de ajustes.

❖ Se llevarán a cabo y aplicarán los ajustes.

Menú de ajustes de Wi-Fi

El menú de ajustes de Wi-Fi le permite activar o desactivar el Wi-Fi, programar y conectarse a redes Wi-Fi disponibles y configurar las opciones de ajustes avanzados de Wi-Fi.

Para obtener más información acerca de los ajustes de Wi-Fi, consulte [Wi-Fi](#).

1. Desde la lista de aplicaciones, pulse **Ajustes**  > **Red y conectividad** > **Wi-Fi**.

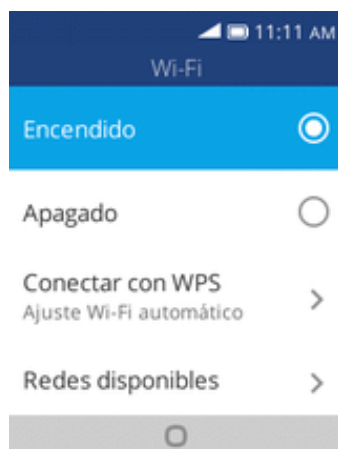

❖ Aparecerá el menú de ajustes de Wi-Fi.

2. Seleccione el icono **Encendido**  para activar el Wi-Fi.

❖ Se habilitará el Wi-Fi. Verá los nombres y la configuración de seguridad de las redes Wi-Fi que se encuentran dentro del rango.

- Para desactivar el Wi-Fi, seleccione el icono **Apagado** .

3. Seleccione una red Wi-Fi, ingrese la contraseña y pulse la tecla de **función derecha**  para conectarse.

❖ Su teléfono está conectado a la red Wi-Fi seleccionada.

4. Configure sus ajustes de Wi-Fi.



- ❖ Sus cambios en los ajustes de Wi-Fi se guardarán.
- La contraseña del enrutador LAN inalámbrico de un hogar puede encontrarse en un adhesivo del enrutador (WEP, WPA, KEY, etc.). Contacte con el fabricante del enrutador para obtener más información. Para conseguir la contraseña de una LAN inalámbrica pública, consulte con el proveedor de servicios del usuario.
- No es necesario ingresar una contraseña si el punto de acceso no tiene protección de seguridad.

Ajustes de Wi-Fi avanzados

El menú de ajustes de Wi-Fi avanzados le permite configurar y gestionar puntos de acceso inalámbricos.

- **Gestionar redes:** Desde Ajustes Wi-Fi, pulse **Ajustes avanzados > Gestionar redes**.
- **Instalar certificados:** Desde Ajustes Wi-Fi, pulse **Ajustes avanzados > Gestionar Certificados**.

Ajustes de Bluetooth

Las funciones de Bluetooth® de su teléfono le permitirán utilizar auriculares inalámbricos, enviar y recibir fotos y archivos, y mucho más. Para obtener más información sobre el uso de Bluetooth en su teléfono, consulte [Bluetooth](#).

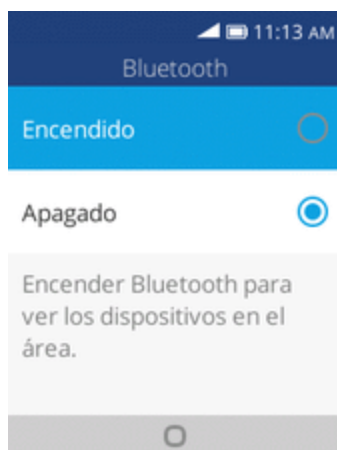

- Desde la lista de aplicaciones, pulse **Ajustes**  > **Red y conectividad > Bluetooth**.



- ❖ Se abrirán los ajustes de Bluetooth.

Funciones de los ajustes de Bluetooth

- **Habilitar Bluetooth:** Seleccione el icono **Encendido**  para activar Bluetooth.
 - Cuando se habilite, aparecerá una ventana de confirmación que le indicará que su teléfono está visible para otros dispositivos. Siga las instrucciones que aparecen en la pantalla.

- Para desactivar Bluetooth, seleccione el icono **Apagado** .
- **Visible a todos:** Seleccione los iconos **Encendido** o **Apagado** para activar esta función.
 - Cuando se habilite, su teléfono estará visible para otros dispositivos.
 - El ajuste está disponible cuando Bluetooth está habilitado.
- **Nombre de mi teléfono:** compruebe el nombre actual del teléfono.
- **Cambiar el nombre de mi teléfono:** permite establecer cómo aparecerá el nombre de su teléfono en el resto de dispositivos.
 - No se pueden utilizar Emoji en el nombre de un dispositivo.
 - El ajuste está disponible cuando Bluetooth está habilitado.
- **Dispositivos disponibles:** compruebe los dispositivos disponibles a los que se puede conectar.
 - Si el dispositivo de destino no aparece, pulse la tecla de **función derecha**  para realizar una búsqueda de nuevo.
 - El ajuste está disponible cuando Bluetooth está habilitado.
- **Dispositivos sincronizados:** Asegúrese de que los otros dispositivos están en modo visible. Desde los ajustes de Bluetooth, seleccione el nombre del dispositivo en “Dispositivos disponibles” y siga las instrucciones que aparecen en la pantalla.
 - En función del dispositivo, puede que deba ingresar o aceptar una contraseña.
 - Si el dispositivo de destino no aparece, pulse la tecla de **función derecha**  para realizar una búsqueda de nuevo.
 - El ajuste está disponible cuando Bluetooth está habilitado.

Datos y red móvil



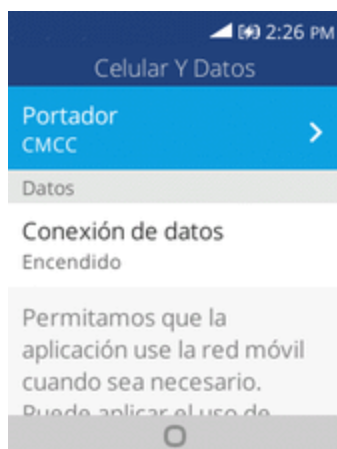

El menú de datos y red móvil le permite ver el operador de su tarjeta SIM, activar la conexión de datos y activar VoLTE, entre otras opciones.

- Desde la lista de aplicaciones, pulse **Ajustes**  > **Red y conectividad** > **Celular y Datos**.



- ❖ Se abre la ventana datos y red móvil.

Operaciones de datos y red móvil

- **Operador**: compruebe el operador de su tarjeta SIM.
- **Conexión de datos**: Seleccione el icono **Encendido**  para activar la conexión de datos.
 - Seleccione el icono **Apagado**  para desactivar la conexión de datos.
- **VoLTE/VoWiFi**: Seleccione el icono **Encendido**  para activar VoLTE/VoWiFi.
 - Seleccione el icono **Apagado**  para desactivar la conexión de datos.
 - **Perfil preferido**: establezca el perfil preferido.
- **Ajustes APN**: establezca las opciones de los ajustes APN.

Ajustes de personalización

En los puntos siguientes se describen las opciones de ajustes del dispositivo disponibles en su computadora, entre ellos, los sonidos, visualizaciones, notificaciones, etc.

Ajustes de sonido

El menú de ajustes de sonido le permite controlar el audio de su teléfono, desde los tonos de llamada y las alertas hasta los tonos al tocar y las notificaciones.

Descripción general de los ajustes de sonido

El menú Ajustes de sonido le permite configurar las siguientes opciones:

Ajustes de sonido	Descripción
Volumen	Establezca el volumen para tonos de llamadas, alarmas y elementos multimedia.
Tonos	Establezca el tono de llamada predeterminado de su teléfono, el tono de sus alarmas y las opciones de los tonos.
Otros sonidos	Establezca los sonidos para el teclado de marcación, la cámara y los mensajes enviados.

Acceso a los ajustes de sonido

1. Desde la lista de aplicaciones, pulse **Ajustes**  > **Personalización** > **Sonido**.

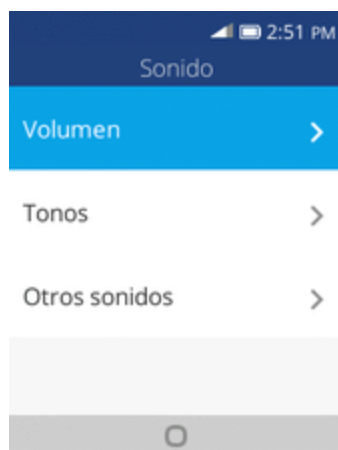

- ❖ Se abrirá la ventana de sonidos.
2. Establezca sus opciones de sonido.
 - ❖ Se aplicarán y guardarán sus ajustes de sonido.

Programación de presentación en pantalla

Utilice el menú de ajustes de la pantalla del teléfono para ajustar elementos como el fondo de pantalla, el brillo y el tiempo de espera de la pantalla.

Descripción general de los ajustes de pantalla

El menú de ajustes de la pantalla le permite configurar las siguientes opciones:

Ajuste de pantalla	Descripción
Fondo de pantalla	Establezca un fondo de pantalla.
Brillo	Establezca el brillo de la pantalla.
Tiempo de espera de la pantalla	Establezca la duración del tiempo de espera de la pantalla. Importante: Cuanto más larga sea la duración, más rápido se apagará la batería.

Acceso a los ajustes de pantalla

- Desde la lista de aplicaciones, pulse **Ajustes**  > **Personalización** > **Fondo**.



- ❖ Se abrirá la ventana de la pantalla.
- Establezca las opciones de la pantalla.
 - ❖ Se aplicarán y guardarán sus ajustes de pantalla.

Ajustes de búsqueda

El menú de ajustes de búsqueda le permite gestionar el motor de búsqueda y activar las sugerencias de la búsqueda.

Descripción general de los ajustes de búsqueda

El menú de ajustes de búsqueda permite configurar las opciones siguientes:

Ajuste de búsqueda	Descripción
Motor de búsqueda	Establezca el motor de búsqueda de su teléfono.
Sugerencias de búsqueda	Decida si activar las sugerencias de búsqueda.

Acceso a los ajustes de búsqueda

- Desde la lista de aplicaciones, pulse **Ajustes**  > **Personalización** > **Búsqueda**.

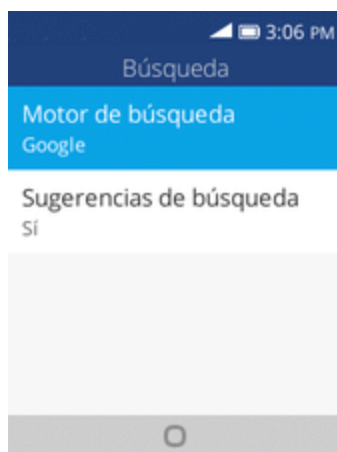

- ❖ Se abrirá la ventana de búsqueda.
- Establezca sus opciones de búsqueda.
 - ❖ Se aplicarán y guardarán sus ajustes de búsqueda.

Ajustes de notificaciones

El menú de ajustes de notificaciones permite activar que las notificaciones aparezcan con la pantalla bloqueada o después de un reinicio.

Descripción general de los ajustes de notificaciones

El menú de ajustes de notificaciones permite configurar las opciones siguientes:

Ajustes de notificaciones	Descripción
Mostrar en pantalla de bloqueo	Permite activar que las notificaciones se muestren en la pantalla de bloqueo.
Mostrar tras un reinicio	Permite activar que las notificaciones se muestren tras un reinicio.

Acceso a los ajustes de notificaciones

1. Desde la lista de aplicaciones, pulse **Ajustes**  > **Personalización** > **Avisos**.

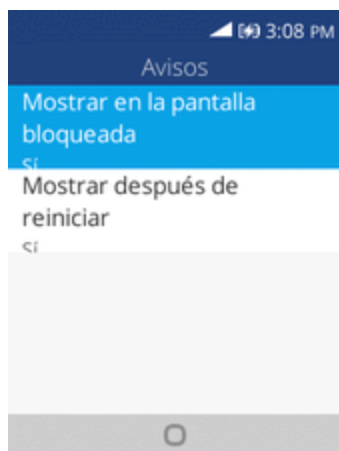

- ❖ Se abrirá la ventana de notificaciones.
2. Establezca sus opciones de notificaciones.
 - ❖ Se aplicarán y guardarán sus ajustes de notificaciones.

Ajustes de fecha y hora

Utilice el menú de ajustes de fecha y hora para establecer la fecha y la hora de forma manual, así como para seleccionar el formato de hora que desee.

Descripción general de fecha y hora

Se pueden configurar las opciones de fecha y hora siguientes:

Opción de fecha y hora	Descripción
Fecha	Establezca la fecha manualmente.
Hora	Establezca la hora manualmente.
Región	Establezca la zona horaria.
Ciudad	Establezca la hora de la ciudad.
Formato de la hora	Seleccione el formato de 12 horas o el de 24 horas.

Acceso a las opciones de fecha y hora

1. Desde la lista de aplicaciones, pulse **Ajustes**  > **Personalización** > **Fecha y Hora**.



- ❖ Se abrirá la ventana de fecha y hora.
2. Establezca las opciones de fecha y hora disponibles.
 - ❖ Se aplicarán y guardarán sus ajustes de fecha y hora.

Ajustes de idioma

Los ajustes de idioma de su teléfono le permiten seleccionar un idioma para los menús y los teclados de su teléfono.

Descripción general de los ajustes de idioma

Puede establecer estas opciones en el menú de ajustes de idioma:

Ajustes de idioma	Descripción
Idioma	Establezca el idioma que se verá en sus pantallas y menús.
Formato de ejemplo	Compruebe el formato de ejemplo de idioma.

Acceso a las opciones de ajustes de idioma

1. Desde la lista de aplicaciones, pulse **Ajustes**  > **Personalización** > **Idioma**.

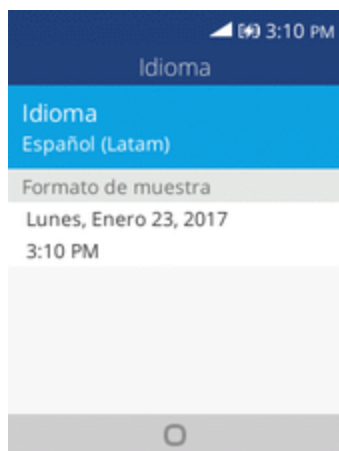

- ❖ Se abrirá el menú de ajustes de idioma.

2. Establezca las opciones.

- ❖ Se aplicarán y guardarán los ajustes de idioma.

Ajustes de entrada de texto

Los ajustes de entrada de texto de su teléfono le permiten seleccionar y configurar los ajustes de teclados y establecer los idiomas de entrada de su teléfono.

Descripción general de los ajustes de entrada de texto

Puede establecer estas opciones en el menú de ajustes de entrada de texto:

Ajustes de entrada de texto	Descripción
Usar T9	Ajuste para activar los métodos de entrada de texto T9.
Seleccionar idiomas de entrada	Establezca el idioma de entrada.

Acceso a las opciones de ajustes de idiomas de entrada

1. Desde la lista de aplicaciones, pulse **Ajustes**  > **Personalización** > **Método de entrada**.



- ❖ Se abrirá el menú de ajustes de entrada.
2. Establezca las opciones.
 - ❖ Se aplicarán y guardarán los ajustes de entrada.

Ajustes de privacidad y seguridad





Entre los siguientes temas se incluyen los ajustes de seguridad y privacidad de su teléfono, incluidos los ajustes del bloqueo de pantalla, los permisos de aplicaciones, No quiero ser rastreado y la privacidad en la navegación.

Ajustes de bloqueo de pantalla

Puede aumentar la seguridad de su teléfono si crea un bloqueo de pantalla. Al activar, ha de ingresar la contraseña correcta para desbloquear la pantalla y los botones de control del teléfono.

Importante: Para proteger su teléfono y sus datos de un acceso no autorizado, se recomienda que utilice la protección por contraseña. También se recomienda cambiar con frecuencia la contraseña para garantizar la seguridad del teléfono y de los datos personales.

Acceso a ajustes de bloqueo de pantalla

1. Desde la lista de aplicaciones, pulse **Ajustes**  > **Privacidad y seguridad** > **Bloqueo de pantalla**.
 - ❖ Se abrirá el menú de ajustes de bloqueo de pantalla.
2. Seleccione el icono **Encendido**  para activar la conexión de datos. Seleccione el icono **Apagado**  para desactivar la conexión de datos.
3. Ingrese dos veces su contraseña y pulse la tecla de **función derecha**  para guardar el ajuste.



- ❖ Se aplicará y guardará el bloqueo de pantalla.

Ajustes de los permisos de aplicaciones

Establezca los permisos de las aplicaciones instaladas.

Descripción general de los ajustes de los permisos de aplicaciones

Los elementos que se pueden marcar en el menú de ajustes de los permisos de aplicaciones son estos.

Ajustes de los permisos de aplicaciones	Descripción
Cámara	Establezca el permiso de geolocalización de la cámara.
System	Establezca el permiso de geolocalización del sistema.

Acceso a los ajustes de los permisos de aplicaciones

1. Desde la lista de aplicaciones, pulse **Ajustes**  > **Privacidad y seguridad** > **Permisos de Aplicación**.

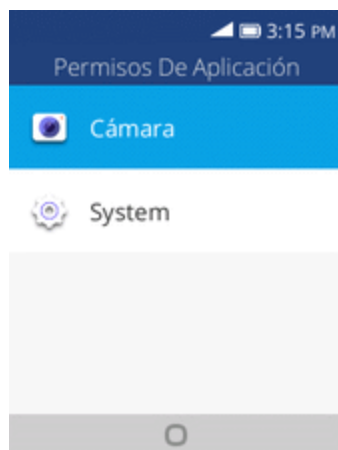

2. Establezca las opciones.
 - ❖ Se aplicarán y guardarán los ajustes de los permisos de aplicaciones.

Ajustes de No quiero ser rastreado

Establezca sus preferencias para No quiero ser rastreado.

Acceso a los ajustes de No quiero ser rastreado

1. Desde la lista de aplicaciones, pulse **Ajustes**  > **Privacidad y seguridad** > **No rastrear**.

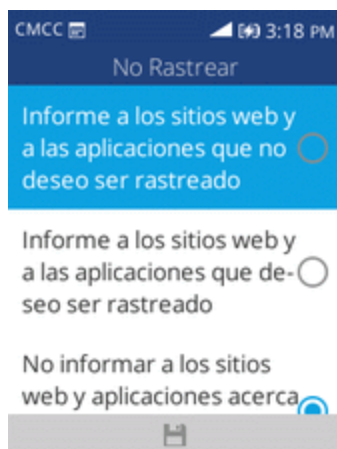

2. Seleccione las opciones.

- ❖ Se aplicarán y guardarán los ajustes de No quiero ser rastreado.

Ajustes de la privacidad en la navegación

Establezca sus ajustes de la privacidad en la navegación.

Acceso a los ajustes de la privacidad en la navegación

1. Desde la lista de aplicaciones, pulse **Ajustes**  > **Privacidad y seguridad** > **Explorando la Privacidad**.



2. Seleccione las opciones.

- ❖ Se aplicarán y guardarán los ajustes de la privacidad en la navegación.

Ajustes de almacenamiento

El menú de ajustes de almacenamiento permite gestionar el almacenamiento interno del teléfono y brinda opciones de menú para una tarjeta SD opcional (no incluida).



Ajustes de almacenamiento USB

Acceda a la configuración de almacenamiento USB.

1. Desde la lista de aplicaciones, pulse **Ajustes**  > **Almacenamiento** > **Almacenamiento USB**.



❖ Se abrirá el menú de ajustes de almacenamiento USB.

2. Seleccione el icono **Encendido**  para activar el almacenamiento USB. Para desactivarlo, seleccione el icono **Apagado** .

Ajustes de almacenamiento de medios

Vea el espacio total/espacio libre para archivos de medios en la memoria de su teléfono y de la tarjeta SD opcional que ha instalado.

- Desde la lista de aplicaciones, pulse **Ajustes**  > **Almacenamiento** > **Almacenamiento interno**.

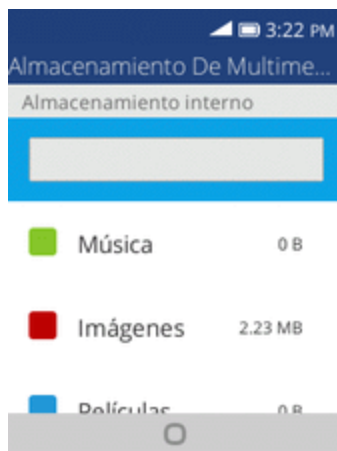

❖ Se abrirá la ventana de almacenamiento de medios.

Ajustes de almacenamiento de aplicaciones

Consulte el espacio total/usado/libre para aplicaciones en la memoria de su teléfono.

- Desde la lista de aplicaciones, pulse **Ajustes**  > **Almacenamiento** > **Almacenamiento interno**.

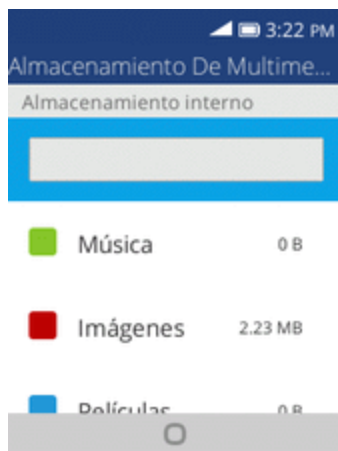

❖ Se abrirá la ventana de almacenamiento para aplicaciones.

Ajustes de dispositivos

Entre los siguientes temas se incluye la información del dispositivo, las descargas, la batería, la accesibilidad, etc.

Ajustes de información del dispositivo

El menú información del dispositivo permite acceder a información del teléfono importante y consultar información legal y de seguridad.

Descripción general de la información del dispositivo

Estos elementos de información de dispositivo pueden revisarse o configurarse:

Elemento de información del dispositivo	Descripción
Modelo	Compruebe el modelo del teléfono.
Versión software	Compruebe la versión de software del teléfono.
Hardware	Compruebe la versión de hardware del teléfono.
Más información	Compruebe más información sobre su teléfono: <ul style="list-style-type: none">■ Versión OS■ Revisión del Hardware■ Dirección IP■ Versión de la plataforma■ Dirección de Bluetooth■ Dirección MAC■ MEID■ IMEI■ IMSI■ ICCID■ Desarrollar número
Información legal	Compruebe la información sobre derechos de autor, condiciones de uso, etc.
Restablecer teléfono	Restablezca todos los ajustes y elimine todos los datos del teléfono.

Consejo: Antes de restablecer los datos de fábrica del teléfono, puede ser conveniente desactivar la tarjeta de memoria SD instalada para evitar perder los datos que haya podido almacenar en ella.

Acceso a las opciones de información del dispositivo

1. Desde la lista de aplicaciones, pulse **Ajustes**  > **Dispositivo** > **Información del dispositivo**.



- ❖ Se abrirá la ventana de información del dispositivo.
2. Seleccione o vea las opciones disponibles.
 - ❖ Se muestra la información de su teléfono.

Ajustes de descargas

Puede comprobar su archivo descargado en Descargas.

Acceso a las opciones de información del dispositivo

1. Desde la lista de aplicaciones, pulse **Ajustes**  > **Dispositivo** > **Descargas**.
2. Seleccione o vea las opciones disponibles.
 - ❖ Se aplicarán y guardarán los ajustes de descarga.

Ajustes de batería

Controle el uso de la batería de su teléfono mediante este menú de ajustes. Compruebe el consumo y el porcentaje de la batería.

1. Desde la lista de aplicaciones, pulse **Ajustes**  > **Dispositivo** > **Batería**.

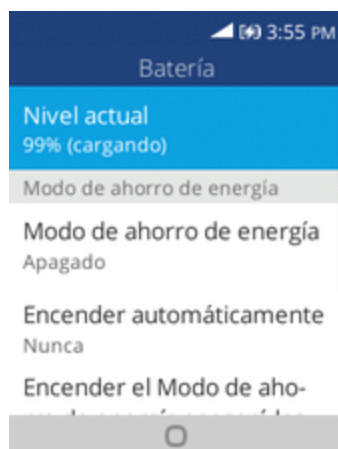

❖ Se abrirá la ventana de batería.

2. Pulse los elementos para ver más información.

❖ Compruebe los parámetros de la batería y acceda a las opciones adicionales.

Ajustes de accesibilidad

El menú Accesibilidad le permite activar y gestionar las aplicaciones relacionadas con la accesibilidad.

Descripción general de los ajustes de accesibilidad

Se pueden configurar las opciones de accesibilidad siguientes:

Opción de accesibilidad	Descripción
Invertir Colores	Establezca inversión del color para afectar al rendimiento.
Luz de fondo	Ajuste para activar la luz de fondo.
Texto grande	Ajuste para ampliar el texto de la pantalla.
Subtítulos	Ajuste para activar los ajustes de los subtítulos.
Modo lectura	Ajuste para activar el modo lectura.
Audio en mono	Ajuste para activar el audio en mono.
Control de volumen	Pulse aquí para establecer el control del volumen.
Vibración del teclado	Ajuste para activar la vibración del teclado.
TTY	Selecciónelo para activar el modo TTY.
Compatibilidad con Audífonos (HAC)	Ajuste para activar la compatibilidad con audífonos.

Acceso a las opciones de accesibilidad

1. Desde la lista de aplicaciones, pulse **Ajustes**  > **Dispositivo** > **Accesibilidad**.

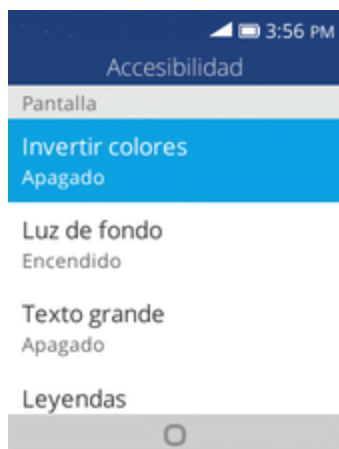

- ❖ Se abrirá el menú de ajustes de accesibilidad.
2. Establezca las opciones de accesibilidad disponibles.
 - ❖ Se aplicarán y guardarán sus ajustes de accesibilidad.

Ajustes de las actualizaciones del sistema

De vez en cuando, puede haber actualizaciones disponibles para su teléfono. Puede descargar y aplicar actualizaciones a través del menú **Ajustes** > **Actualizaciones del sistema**.

Descripción general de los ajustes de las actualizaciones del sistema

Se pueden configurar las siguientes opciones para las actualizaciones del sistema:

Opción de accesibilidad	Descripción
Desbloqueo de UICC	Ajuste para desbloquear UICC.
Actualizar PRL	Ajuste para actualizar PRL.
Actualización del perfil	Ajuste para actualizar el perfil.
Actualización del firmware	Ajuste para actualizar el firmware.

Acceso a las opciones de accesibilidad

1. Desde la lista de aplicaciones, pulse **Ajustes**  > **Dispositivo** > **Actualizar sistema**.

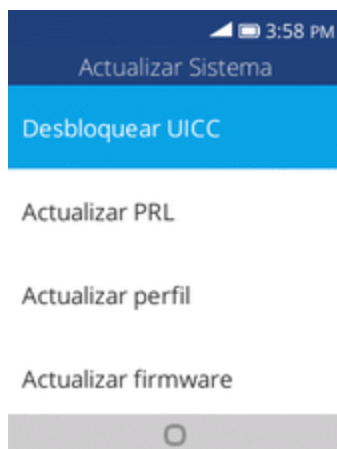

- ❖ Se abrirá la ventana de actualizaciones del sistema.
2. Seleccione el artículo que desee actualizar.
 - ❖ Su teléfono se actualizará automáticamente.

Obtener ayuda

Los siguientes apartados brindan consejos de resolución de problemas, especificaciones del teléfono, cómo contactar a Boost y administrar tu servicio móvil.

Para obtener asistencia

Los siguientes temas tratan sobre áreas de soporte técnico para su teléfono, entre los que se incluyen la solución de problemas, las especificaciones, la información de la cuenta, la información de la garantía y la información de contacto del servicio de atención al cliente.

Solución de problemas

Compruebe las preguntas y respuestas que se encuentran a continuación para acceder a las soluciones de los errores más frecuentes en el teléfono.

Consulte esta sección antes

Pregunta: El teléfono falla/su funcionamiento no es estable.

Respuesta: Encienda de nuevo el teléfono. Si no consigue apagar el teléfono, extraiga y sustituya la batería y, a continuación, encienda de nuevo el teléfono. Los datos que se estaban editando se han eliminado cuando ha vuelto a encender el teléfono.

Pregunta: No se puede utilizar el teléfono, el correo electrónico o Internet.

Respuesta 1: Compruebe si en su ubicación la señal es débil o si es un área fuera de servicio.

Respuesta 2: Encienda de nuevo el teléfono.

Respuesta 3: ¿Está su teléfono en modo vuelo? Para comprobar que el modo vuelo está desactivado:

- Desde la lista de aplicaciones, pulse **Ajustes**  > **Red y conectividad** > **Modo vuelo**.

Respuesta 4: ¿Está deshabilitada la transmisión de datos? Para comprobar que la transmisión de datos está habilitada:

- Desde la lista de aplicaciones, pulse **Ajustes**  > **Red y conectividad** > **Datos y red móvil** > **Conexión de datos**.

Pregunta: La batería se agota muy rápido.

Respuesta: ¿Lleva mucho tiempo en una ubicación en la que la señal es débil o en un área fuera de servicio? Realizar una llamada en una ubicación en la que la señal es débil o en un área fuera de servicio utiliza mucha batería.

Pregunta: No se puede desbloquear la pantalla.

Respuesta: Encienda de nuevo el teléfono. Si no consigue apagar el teléfono, extraiga y sustituya la batería y, a continuación, encienda de nuevo el teléfono. Los datos que se estaban editando se han eliminado cuando ha vuelto a encender el teléfono.

Especificaciones

En estas tablas se indican las especificaciones de su teléfono y de su batería.

Especificaciones del teléfono

Elemento	Descripción
Peso	Con la batería: aprox. 118 g
Máximo de tiempo en uso	2G: aprox. 6 horas 3G: aprox. 8 horas
Máximo de tiempo en espera	Aprox. 280 horas
Tiempo de carga	aprox. 3 horas
Dimensiones:	Aprox. 105 x 52,8 x 18,7 mm

Especificaciones de la batería

Elemento	Descripción
Tipo	Compacta
Capacidad	1350 mAh

Re-Impulsar

Boost Mobile le permite agregar dinero a la cuenta con facilidad. Usted decide exactamente cómo y dónde desea pagar. Mantenga la cuenta activa utilizando el teléfono y agregando dinero a la cuenta.

Pagar en efectivo

Encuentre a un minorista Re-Impulsar autorizado cerca. Consiga una tarjeta Re-Impulsar o recargue por tan solo 10 \$ en caja, en los casos en los que se encuentre disponible.

Pagar en cualquier momento con una tarjeta de débito o crédito

Marque 233 (#ADD) para añadir dinero a su teléfono o visite **Mi cuenta** en Boostmobile.com para hacerlo en línea. registre su tarjeta de débito o crédito con seguridad en Boost para realizar pagos con mayor comodidad y rapidez o para crear sencillos pagos con Auto Re-Boost.

Configure pagos sin preocupaciones con Auto Re-BoostSM

Es la forma más sencilla de asegurarse de que la cuenta sigue activa. Utilice una tarjeta de crédito o débito o una cuenta bancaria, lo que prefiera.

Visite boostmobile.com/reboost para obtener información detallada sobre todas las opciones de Re-Boost.

Información sobre derechos de autor

©2017 Boost Worldwide, Inc. Todos los derechos reservados. Otras marcas son propiedad de sus respectivos dueños.

Gestionar la cuenta

Acceda a la información sobre su cuenta. Puede realizar lo siguiente:

- Comprobar los minutos.
- Re-Boost® (añadir dinero a la cuenta).
- Cambiar de planes.
- Y mucho más

Desde el teléfono

Acceda a la información de la cuenta y a otras herramientas de autoservicio desde la Boost Zone.

- Desde la pantalla de inicio, pulse **Boost Zone** .

Para acceder a determinada información, también puede marcar directamente los números siguientes:

- Marque 225 (**#BAL**) para consultar el saldo de la cuenta.
- Marque 233 (**#ADD**) para realizar un pago.
- Marque 611 para iniciar Boost Zone o llamar al departamento de atención al cliente de Boost (según sus ajustes) para obtener respuestas a otras preguntas.

Desde la computadora

- Inicie sesión con el PIN de la cuenta y el número de teléfono inalámbrico en [Boostmobile.com](https://www.Boostmobile.com).

Desde cualquier otro teléfono

- Atención al cliente de Boost: **1-888-BOOST-4U** (1-888-266-7848).

Índice

9
9-1-1 (E 9-1-1) mejorado 29

A

Accesibilidad 109-110
Activación 13
Actualización del teléfono
 perfil 21
 PRL 22
 Software 20
Actualización PRL 22
Ajustes
 Descripción general 89
Ajustes de entrada de texto 99-100
Ajustes de idioma 99-100
Ajustes de las aplicaciones 102-104
Ajustes de sonido 95
Ajustes de uso de datos 93
Alarma 83
Apagado 13
Apagado del dispositivo 13
Auriculares
 Conexión 64

B

Batería
 Ajustes 108
Bluetooth
 Activar o desactivar 62
 Ajustes 92
 Conexión 64
 Envío de información 65
 Recepción de datos 67
Brillo 96
Buzón de voz 34
 Programación 34

C

Calculadora 82
Calendario 79
 añadir evento 79
 Visualización de eventos 80
Cámara 69
 Ajustes 77
 tomar fotos 70
 Visor 69

Capturas de pantalla 16
Carga 6
Cargador/Conector accesorio 4
Chrome 57
Compartir
 Contactos 44
Conector accesorio 4
Conector del auricular 4
Contactos 39
 añadir contacto 39
 Cómo compartir 44
 editar 43
 Eliminar 43
 guardar un número de teléfono 40
 Importación 45
 Realización de llamadas 32
 ver 41
Correo electrónico
 Compartición de imágenes 76
 Eliminación de una cuenta 55
 Envío con Gmail 52
 Gestión de la bandeja de entrada 55
 visualización y respuesta 54
Cronómetro 84

D

Desvío de llamada 36
Diseño del teléfono (ilustración) 3

E

Encender 12
Encender el dispositivo 12
Entrada de texto 19
Escribir 19
Estado del teléfono 107

F

Fecha y hora 98
Fondo de pantalla 24, 96
Fotografías
 Giro 74
Fotos
 Compartición por correo electrónico 76
 Recorte 75
 tomar con cámara 70
 ver 72

G

Galería 72
 ver fotos y videos 72

Gmail
 Compartición de imágenes 76
 Envío de mensajes 52

Google
 Chrome 57

Guardar un número de teléfono 40

I

Iconos de estado 24

Iconos de notificación 24

Idioma 99-100

Importación de contactos 45

Introducir texto 19

K

Kit de vehículo
 Conexión 64

L

Llamada a tres 35

Llamada de conferencia 35

Llamada en espera 34

Llamada entrante
 rechazar 30
 respuesta 30

Llamadas de teléfono 27

Llamadas telefónicas
 Con el teclado del teléfono 27
 Desde Contactos 32
 Números de emergencia 29
 Respuesta 29
 utilizar el registro de llamadas 33

M

Memoria 97

Mensajería de texto
 Envío de mensajes 47
 Mensajes en borrador 49
 Opciones 51

Mensajes 47

Mensajes de texto
 conversaciones 49
 notificaciones 49

MMS
 Envío de mensajes 48
 Opciones 51

Modo TTY 37

Modo vuelo 18

N

Notificaciones 24

Número de teléfono
 guardar en contactos 40

Números de emergencia 29

P

Pantalla de inicio 23

Pantalla táctil
 Apagado 19
 Encendido 20

Pantallas de configuración 14

R

Re-impulsar 114

Rechazar llamada entrante 30

Registros de llamadas
 realizar llamadas 33

Reloj 82
 Alarma 83
 Cronómetro 84

Responder a una llamada 30

T

Tarjeta SD 9

Tarjeta SIM 8

Tecla Atrás 4

Teléfono
 Marcador 27

Temporizador 84

Tiempo de espera de la pantalla 96

Tono de llamada 95

V

Videocámara
 grabar video 71

Videos
 grabar 71
 ver 72

Volumen 95
 Botón 4

W

Wi-Fi 59
 Activación y conexión 59
 Ajustes 60, 90